



# Työkalu suunnittelijoille standardien käyttöön

AID FOR DESIGNERS FOR USING STANDARDS IN PRODUCT/SERVICE DESIGN

8.10.2015

MIA MAKKONEN  
ELINA PÄTSI  
JAAKKO RANNE  
LARA STENIUS



JOHDANTO

TUTKIMUS

VERTAILU

SUUNNITTELU

ESITTELY

---

# Tehtävänanto

TYÖKALU SUUNNITTELIJOILLE STANDARDIEN ETSIMISEN  
JA LÖYTÄMISEN HELPOTTAMISEKSI.

**Suomen Standardisoimisliitto SFS Ry** halusi löytää ratkaisun siihen, kuinka helpottaa suunnittelijan työtä standardien hakemiseen ja oikean standardin löytämiseen. Toimeksianto on osa suurempaa uudistusta, jossa nettisivut ja verkkokaupan käyttöliittymä päivitetään.

Standardit ovat näkymätön osa jokapäiväistä elämäämme, mutta nousevat harvemmin tavallisen kuluttajan tietoisuuteen. Standardit koetaan helposti hankaliksi hyödyntää ja toisinaan niiden tulkitsemiseen tarvitaan alan asiantuntijaa.



SFS-sivuilta  Verkkokaupasta

Hae

[Sivukarta](#) | [In English](#) | [På svenska](#)



A- A+

[Etusivu](#) [Julkaisut ja palvelut](#) [Standardien laadinta](#) [Aihealueet](#) [WTO-tietopiste](#) [SFS ry](#) [Yhteystiedot](#) [Ajankohtaista](#)



**ISO 14001** on julkaistu suomennos marraskuussa



**ISO 9001** on julkaistu suomennos marraskuussa

► Uutiset

2.10.2015

Den nya standarden SFS 6002 finns nu även på svenska

► Tapahtumakalenteri

6.10.2015

Yhteiskunnan turvallisuuden standardit

► Aihealueet

Dokumentointi, sanastot, symbolit

Energia

Eurokoodit

Johtaminen

Kemia, biotekniikka ja elintarvikkeet

Kone-, tuotanto- ja materiaalitekniikka

Kulutustavarat, urheilu ja vapaa-aika

Liikenne ja logistiikka

Metrologia ja mittaus

Maatalous ja metsäteollisuus

Palvelut

► Hae ja osta standardeja



Lausunto-  
pyynnöt

**Oikopolut**

IT-standardisointi  
SFS:n toimialayhteisöt  
Standardien tekijänoikeus  
SFS-käsikirjat  
SFS:n tilauslomake   
SFS-verkkokauppa   
Kokouskeskus  
hEN Helpdesk   
Eurokoodien help desk   
Extranetit





# SFS:n luento



## Maksuton tietopalvelu

Asiakas ohjataan eteenpäin toimialayhteisöjen asiantuntijoille, jotka auttavat asiakasta löytämään oikean standardin.



## Velvoittavat viittaukset

Standardit ketjuuntuvat: yhden standardin lukeminen tarvitsee tuekseen muita standardeja, jotka kertovat aihealueesta lisää.



## Yhteensopivuus ja turvallisuus

Standardien merkittävimpiä arvoja ja ansioita ovat standardisoimisen kautta saavutettu turvallisuus ja yhteensopivuus.

# Tapaaminen METSTA:n kanssa



## Löytääkö asiakas mitä haluaa vai mitä tarvitsee?

Asiakas ei osaa käyttää standardien mukaista sanastoa, jolloin asiantuntijan ja asiakkaan välinen kommunikointi voi olla hankalaa. Sama ongelma on myös verkkokaupassa.



## 25 346 standardia, 1 hakupalvelin

Standardeja on niin paljon, että niitä tulisi luokitella. Esim. lainmukainen ryhmittely, ICS-ryhmät, suunnittelijalähtöinen ryhmittely?



## Esikatselu (scope)

Standardin tärkein osa on niin kutsuttu *scope*, joka tiivistää standardin aiheen ja kertoo, että mihin sitä käytetään. Tämän perusteella asiakas tekee ostopäätöksen.

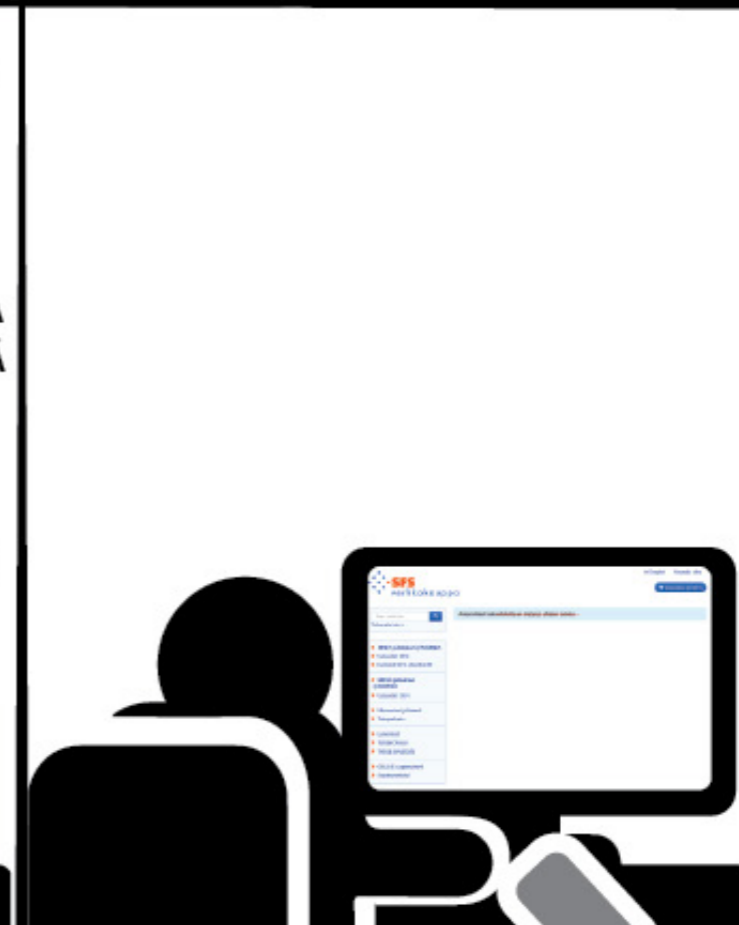
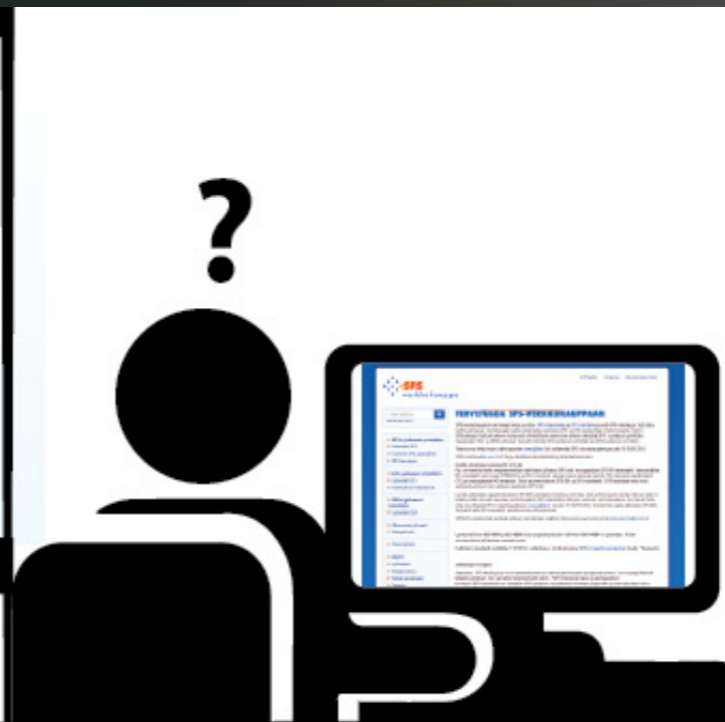

**"Antamallasi hakuehdoilla ei löytynyt yhtään tulosta."**

MITEN LÖYDÄN KEITTIÖ-STANDARDEJA?

KOKEILE NÄISTÄ NUMEROISTA:

09...

09...

HEI, KÄSKETTIIN SOITTA A TÄHÄN NUMEROON...

HEI, ETSIN KEITTIÖ-STANDARDEJA.

VÄÄRÄ NUMERO, ODOTA, YHDISTÄN...

VOISITKO KERTOA TARKEMMIN, MITÄ ETSIT?

# Palvelupolku - nykytilanne





ONKOHAN  
TÄMÄ SE OIKEA..?

EN LÖYDÄ  
ETSIMÄÄNI.

SOITTO  
TIETO-  
PALVE-  
LUUN

SOITTO  
VASTUU-  
YKSIKÖLLE

TARPEEN  
SELVITYS

OIKEA  
STANDARDI  
LÖYTYY

OSTO

STAN-  
DARDIN  
TARVE

HAKU  
VERKKO-  
KAUPASTA

LÖYTYY  
EI  
LÖYDY



Soitto tietopalveluun joko standardin löytämiseksi tai löydetyn standardin varmistamiseksi.

ONKOHAN  
TÄMÄ SE OIKEA..?

EN LÖYDÄ  
ETSIMÄÄNI.



Asiakas saattaa joutua soittamaan useampaan vastuuyksikköön ja selittämään asiansa aina uudestaan.

# VERTAILYANALYYSIT

## Käyttöliittymä & visuaalinen ilme



# KÄYTTÖLIITTYMÄ: PINTEREST

The screenshot shows a Pinterest search results page for the query 'kitchen design brown'. The interface includes a search bar at the top with the query and filters for 'kitchen' and 'design'. Below the search bar is a navigation menu with various kitchen design styles: Layout, Ideas, Small, Brown, Rustic, Modern, Traditional, Country, Contemporary, Open, Cottage, On A Budget, Galley, and White. The main content area displays a grid of pins. Each pin consists of an image and a text overlay with a title, description, and user information. The pins feature various kitchen designs, including islands, open shelving, and storage solutions. The user interface also shows a search filter 'Search for 'kitchen design brown'', tabs for 'All Pins', 'Your Pins', 'Pinners', and 'Boards', and a user profile 'Mia' in the top right corner.

Search for 'kitchen design brown'

All Pins Your Pins Pinners Boards

from Style Estate  
**30 Stunning Kitchen Designs**  
Beautiful Kitchen by K Welch Homes ~ 30 Stunning Kitchen Designs - Style Estate -  
2369 240

from Style Estate  
**30 Stunning Kitchen Designs**  
White and gray kitchen with white back splash. Love the floors!  
4383 422 3  
Jaime Budny  
Dream Home

Creative Utensil Storage - good idea to keep in mind if you're building or remodeling - Traditional Kitchen  
7171 526 1  
Ashlyn Smith  
Home is where the heart is

10 Fabulous kitchen design tips for 2015. I especially like the book shelf on the island.  
1288 94 1  
Becky Henkel  
For the Home

from Fox News  
**7 Tips to sell your home faster to a younger buyer**  
Kitchen Repinned by Apraxia Kids Learning. Come join us on Facebook at Apraxia Kids Learning Activities and Support- Parent Led Group. m.facebook.com/...  
2109 206  
Marisa Johnston  
Home

from Clean and Scentsible  
**Kitchen Design Ideas**  
This is it!!!! My kitchen! Wood floors, dark countertops, stainless, white cabinets!!  
13352 1154 6  
Kristi Brumbelow  
For the Home

from Whats Ur Home Story  
**Inspiring Spaces - Kitchen Storage Ideas**  
hidden kitchen trash can storage - Wonder if I could git one of these between the stove and cabinet!!  
4453 305 6  
Jennifer Green  
Kitchen

from Home Decorating Trends - Ho...  
**65 Ingenious Kitchen**



## KÄYTTÖLIITTYMÄ: PINTEREST

Haku, joka perustuu tagisanojen kirjoittamiseen ja keräämiseen.

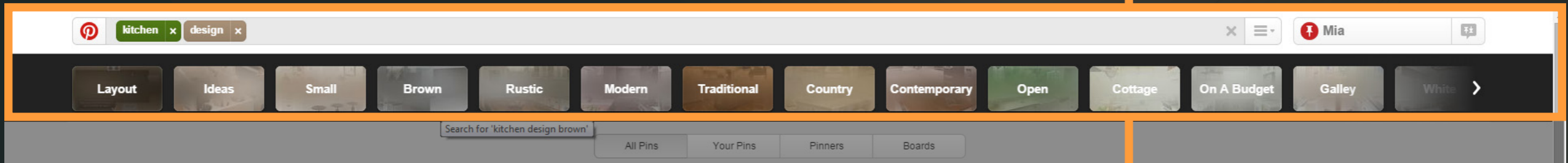

Hakupalvelin ehdottaa uusia tagisanoja kirjoitetun haun perusteella ja auttaa käyttäjää rajaamaan hakua entisestään.

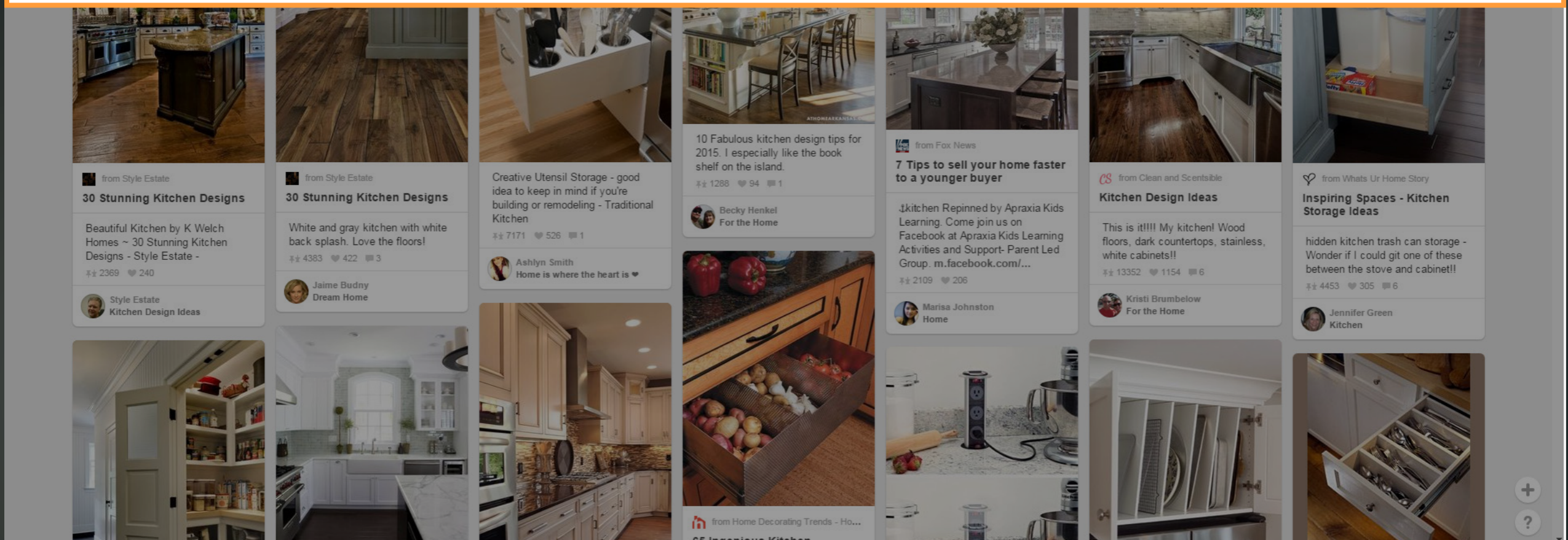



## KÄYTTÖLIITTYMÄ: TE-PALVELUT



**TE-palvelut**  
 tjänster | services

På svenska

Vahti | Mobiiliversio | Ohje

Avoimet työpaikat

Lataa mobiilisovellus älypuhelimellesi







Tämä on Avoimet työpaikat -palvelun uusi versio. Anna palautetta palautelomakkeella.

HAKU

Palvelussa yhteensä 10930 ilmoitusta

Muuta hakua

Vapaa sanahaku - Kaikki kentät: lastentarha Ilmoitettu: Kaikki Vuokra- ja muokattu: Mukana

RSS

Tee hausta työpaikkavahti

Hakutuloksia: 112

1 | 2 | 3 | 4 | 5

Lajittelu Ammattiala Näytä 25

Rajaa hakutuloksia

Voit tarkentaa hakutulostasi. Valitse allaolevista vaihtoehdoista ne, jotka haluat nähdä ja paina Rajaa.

RAJAA

Poista kaikki rajaukset

Ammattiala

Valitse kaikki  
 Lainopilliset a. ja sosiaalialan, seurakunnan tt (4)  
 Lastenhoitajat ja koulunkäyntiavustajat (8)  
 Lähihoitajat, terveydenhuollon tt ja kodinhjat (1)  
 Myynti- ja ostoagentit (1)  
 Peruskoulun alaluokkien opett., lastentarhanopett. (95)  
 Yhteiskunnan perus-, rahoitus-, vakuutuspalvelujt (2)  
 Yhteiskunta- ja sosiaalialan sekä uskontojen er. (1)

Maakunta

Valitse kaikki  
 Etelä-Karjala (1)  
 Etelä-Pohjanmaa (1)  
 Etelä-Savo (2)  
 Kainuu (2)  
 Keski-Pohjanmaa (1)

Yhteiskunnan perus-, rahoitus-, vakuutuspalvelujt

Päiväkodinjohtaja

Helsingin kaupunki, py Timotei, vakinainen, Helsinki, Haku päättyy 16.10.2015 klo 16:00, kokoaikatyö, 38h 15min / viikko, yli 12 kuukautta

Päiväkodinjohtaja

Vantaan kaupunki, Aurinkokiven päiväkot, Vantaa, Haku päättyy 12.10.2015 klo 16:00, kokoaikatyö, 38 h 15 min/viikko, yli 12 kuukautta

Peruskoulun alaluokkien opett., lastentarhanopett.

Barntädgårdslärare

Barnvårdsföreningen i Finland r.f., Tölö daghem, Helsinki, Haku päättyy 20.10.2015 klo 15:00, kokoaikatyö, 3 - 6 kk

Barntädgårdslärare

Espoon kaupunki, Espoo, Haku päättyy 19.10.2015 klo 15:45, kokoaikatyö, 38 t 15 min /vecka, 6 - 12 kk, 06.09.2016

Barntädgårdslärare

Folkhälsan Syd Ab, Folkhälsans daghem, Lahti, Haku päättyy 19.10.2015, kokoaikatyö, yli 12 kuukautta

Barntädgårdslärare

Oy Ankkalampi - Ankdammen Ab, Laurinlahden Ankkalampi - Ankdammen i Larsviken, Espoo, Haku päättyy 07.10.2015 klo 00:00, kokoaikatyö, yli 12 kuukautta

Barntädgårdslärare

Vantaan kaupunki, Vantaa, Haku päättyy 15.10.2015 klo 16:00, kokoaikatyö, 38,25 h/vecka, alle 11 pv, 02.09.2016

# KÄYTTÖLIITTYMÄ: TE-PALVELUT

På svenska | Vahti | Mobiiliversio | Ohje

TE-palvelut  
tjänster | services

Avoimet työpaikat

Lataa mobiilisovellus älypuhelimellesi

Windows Phone Store | ANDROID APP ON Google play | Download on the App Store

Tämä on Avoimet työpaikat -palvelun uusi versio. Anna palautetta palautelomakkeella.

**HAKU** | Palvelussa yhteensä 10930 ilmoitusta | Muuta hakua

Vapaa sanahaku - Kaikki kentät: lastentarha Ilmoitettu: Kaikki Vuokra- paikat: Mukana

RSS | Tee hausta työpaikkavahti

**Hakutuloksia: 112** | 1 | 2 | 3 | 4 | 5 | Lajittelu Ammattiala | Näytä 25

**Rajaa hakutuloksia**

Voit tarkentaa hakutulostasi. Valitse allaolevista vaihtoehdoista ne, jotka haluat nähdä ja paina Rajaa.

RAJAA | Poista kaikki rajaukset

**Ammattiala**

- Valitse kaikki
- Lainopilliset a. ja sosiaali-alan, seurakunnan tt (4)
- Lastenhoitajat ja koulunkäyntiavustajat (8)
- Lähihoitajat, terveydenhuollon tt ja kodinhjat (1)
- Myynti- ja myyntiagentit (1)
- Peruskoulun alaluokkien opett., lastentarhanopett. (95)

**Yhteiskunnan perus-, rahoitus-, vakuutuspalvelujt**

**Päiväkodinjohtaja**  
Helsingin kaupunki, py Timotei, vakinainen, Helsinki, Haku päättyy 16.10.2015 klo 16:00, kokoaikatyö, 38h 15min / viikko, yli 12 kuukautta

**Päiväkodinjohtaja**  
Vantaan kaupunki, Aurinkokiven päiväkotii, Vantaa, Haku päättyy 12.10.2015 klo 16:00, kokoaikatyö, 38 h 15 min/viikko, yli 12 kuukautta

**Peruskoulun alaluokkien opett., lastentarhanopett.**

**Barnträdgårdslärare**  
Barnvårdsföreningen i Finland r.f., Tölö daghem, Helsinki, Haku päättyy 20.10.2015 klo 15:00, kokoaikatyö, 3 - 6 kk

Vantaan kaupunki, Vantaa, Haku päättyy 15.10.2015 klo 16:00, kokoaikatyö, 38,25 h/vecka, alle 11 pv,

**Tietoa asiakkaalle tuloksista ja siitä, miten rajaus niiden määrään vaikuttaa.**

**Informaation lajittelu pienempiin ryhmiin yläotsikoin. Tiivistelmät haettavasta tiedosta.**



## KÄYTTÖLIITTYMÄ: TE-PALVELUT

**TE-palvelut**

På svenska

Vahti | Mobiiliversio | Ohje

Sulje

### Päiväkodinjohtaja, Helsingin kaupunki, py Timotei, vakinainen, Helsinki

Tiedot Kartta 1/112

Varhaiskasvatusvirasto, Varhaiskasvatusvirasto

STADISSA ON KLIFFAA OLLA SNADI

Tule luomaan kanssamme tulevaisuuden varhaiskasvatusta, jossa annamme arvoa lapsuudelle, hyvälle arjelle ja kasvatuskumppanuudelle.

Meillä laadullisen kehittämisen kulmakiviä ovat lasten, vanhempien ja henkilökunnan osallisuus ja vuorovaikutus sekä hoidon, kasvatuksen ja opetuksen kokonaisuuden ja monikulttuurisen varhaiskasvatuksen jatkuva kehittäminen.

Tehtävän kuvaus: Päiväkodinjohtajan tehtävänä on johtaa päivähoitoyksikköä ja toimia osana aluejohtoryhmää.

Päivähoitoyksikkö Timotei sijaitsee Malminkartanossa. Timotei on perustettu vuonna 1979 ja se on alueensa ensimmäinen kunnallinen päiväkotitoiminta. Timotein päivähoitoyksikköön kuuluu myös integroitu erityisryhmä ja esiopetusryhmä.

Arvostamme vahvaa näkemystä varhaiskasvatuksen pedagogiikasta ja henkilöstön osaamisen johtamisesta.

Päivähoitoyksikkö Timotei on ollut mukana Helsingin varhaiskasvatuksen ulkoleikki stadissa hankkeessa, jossa kehiteltiin ulkoleikkitoimintaa. Tämä kehitystyö jatkuu Timoteissa edelleen.

Täytä hakemuksesi ensisijaisesti kaupungin sähköisessä rekrytointijärjestelmässä [www.helsinkirekry.fi](http://www.helsinkirekry.fi). Kirjallisen hakemuksen voit lähettää osoitteeseen Helsingin kaupungin kirjaamo, varhaiskasvatus, PL 10, 00099 Helsingin kaupunki. Käyntiosoite on Pohjoisesplanadi 11- 13. Hakemusasiakirjat ovat julkisia eikä niitä palauteta.

Laki lasten kanssa työskentelevien rikostaustan selvittämisestä

Kelpoisuusehto: Edellytyksenä kasvatustieteen kandidaatti (Ito), soveltuva ammattikorkeakoulututkinto tai aikaisempi vastaava opistotasoinen tutkinto, esim. lastentarhanopettaja tai sosiaalikasvattaja (laki 272/2005 ja asetus nro 608/2005) sekä riittävä johtamistaito.

Suomen kielen hyvä suullinen ja tyydyttävä kirjallinen taito ja ruotsin kielen tyydyttävä suullinen taito.

Lisäksi edellytämme: Viran menestyksellinen hoitaminen edellyttää tehtävän vaativuuden mukaista varhaiskasvatuksen johtamisen ja kehittämisen osaamista, hyviä neuvottelu-, asiakasohjaus- ja viestintätaitoja sekä kykyä seurata ja tulkita kustannuksia ja resursseja osana varhaiskasvatuksen tulosbudjettia. Tehtävän menestyksellinen hoitaminen edellyttää lisäksi kykyä itsenäiseen työskentelyyn ja hyvää organisointi- ja päätöksentekokykyä.

WWW-osoite <http://>

Yhteystiedot Raila Tiainen-Ala-Maunus, 09 310 41222, [raila.tiainen-ala-maunus@hel.fi](mailto:raila.tiainen-ala-maunus@hel.fi), 12.10.15 klo 13-14

Työpaikan osoite Siltasaarekatu 13, 00530 HELSINKI

Palkkaus 2 934,43 e/kk

Työkokemus yli 5 vuotta

Työ alkaa 01.01.2016

Työaika kokoaikatyö, 38h 15min / viikko

Työn kesto yli 12 kuukautta

Haku päättyy 16.10.2015 klo 16:00

Hakulomakkeen WWW-osoite [https://www.erekryhelsinki.fi/JobsDescription.asp?AD\\_ID=48970&L=1&Z=H](https://www.erekryhelsinki.fi/JobsDescription.asp?AD_ID=48970&L=1&Z=H)

Ilmoitus jätetty 30.09.2015

Ilmoitusnumero 8795975

Työnantajan viite 46-708-15

+



## KÄYTTÖLIITTYMÄ: TE-PALVELUT

TE-palvelut

På svenska | Vahti | Mobiiliversio | Ohje

Sulje

### Päiväkodinjohtaja, Helsingin kaupunki, py Timotei, vakinainen, Helsinki

Tiedot | Kartta | 1/112

Varhaiskasvatusvirasto, Varhaiskasvatusvirasto

STADISSA ON KLIFFAA OLLA SNADI

Tule luomaan kanssamme tulevaisuuden varhaiskasvatusta, jossa annamme arvoa lapsuudelle, hyvälle arjelle ja kasvatuskumppanuudelle.

Meillä laadullisen kehittämisen kulmakiviä ovat lasten, vanhempien ja henkilökunnan osallisuus ja vuorovaikutus sekä hoidon, kasvatuksen ja opetuksen kokonaisuuden ja monikulttuurisen varhaiskasvatuksen jatkuva kehittäminen.

Tehtävän kuvaus: Päiväkodinjohtajan tehtävänä on johtaa päivähoitoyksikköä ja toimia osana aluejohtoryhmää.

Päivähoitoyksikkö Timotei sijaitsee Malminkartanossa. Timotei on perustettu vuonna 1979 ja se on alueensa ensimmäinen kunnallinen päiväkodi. Timotein päivähoitoyksikköön kuuluu myös integroitu erityisryhmä ja esiopetusryhmä.

Lisäinformaatiota antava pop-up-ikkuna, jonka takana näkyy alkuperäinen sivu.

WWW-osoite	http://
Yhteystiedot	Raila Tiainen-Ala-Maunus, 09 310 41222, <a href="mailto:raila.tiainen-ala-maunus@hel.fi">raila.tiainen-ala-maunus@hel.fi</a> , 12.10.15 klo 13-14
Työpaikan osoite	Siltasaarenkatu 13, 00530 HELSINKI
Palkkaus	2 934,43 e/kk
Työkokemus	yli 5 vuotta
Työ alkaa	01.01.2016
Työaika	kokoaikatyö, 38h 15min / viikko
Työn kesto	yli 12 kuukautta
Haku päättyy	16.10.2015 klo 16:00
Hakulomakkeen WWW-osoite	<a href="https://www.erekryhelsinki.fi/JobsDescription.asp?AD_ID=48970&amp;L=1&amp;Z=H">https://www.erekryhelsinki.fi/JobsDescription.asp?AD_ID=48970&amp;L=1&amp;Z=H</a>
Ilmoitus jätetty	30.09.2015
Ilmoitusnumero	8795975
Työnantajan viite	46-708-15

Kelpoisuusehto: Edellytyksenä kasvatustieteen kandidaatti (Ito), soveltuva ammattikorkeakoulututkinto tai aikaisempi vastaava opistotasoinen tutkinto, esim. lastentarhanopettaja tai sosiaalikasvattaja (laki 272/2005 ja asetus nro 608/2005) sekä riittävä johtamistaito.

Suomen kielen hyvä suullinen ja tyydyttävä kirjallinen taito ja ruotsin kielen tyydyttävä suullinen taito.

Lisäksi edellytämme: Viran menestyksellinen hoitaminen edellyttää tehtävän vaativuuden mukaista varhaiskasvatuksen johtamisen ja kehittämisen osaamista, hyviä neuvottelu-, asiakasohjaus- ja viestintätaitoja sekä kykyä seurata ja tulkita kustannuksia ja resursseja osana varhaiskasvatuksen tulosbudjettia. Tehtävän menestyksellinen hoitaminen edellyttää lisäksi kykyä itsenäiseen työskentelyyn ja hyvää organisointi- ja päätöksentekokykyä.

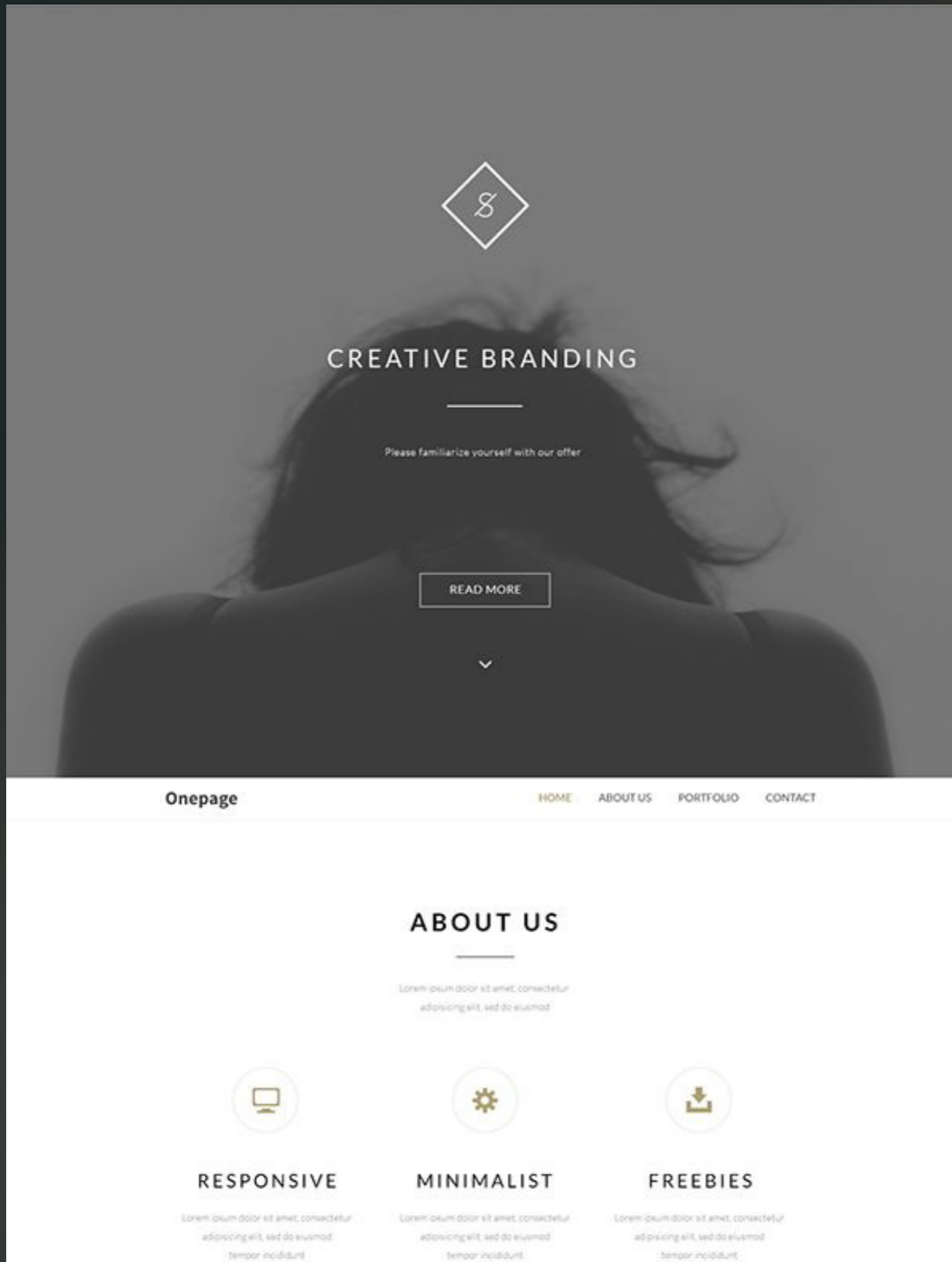

# WEB-ULKOASU: TOMASZ MAZURCZAK

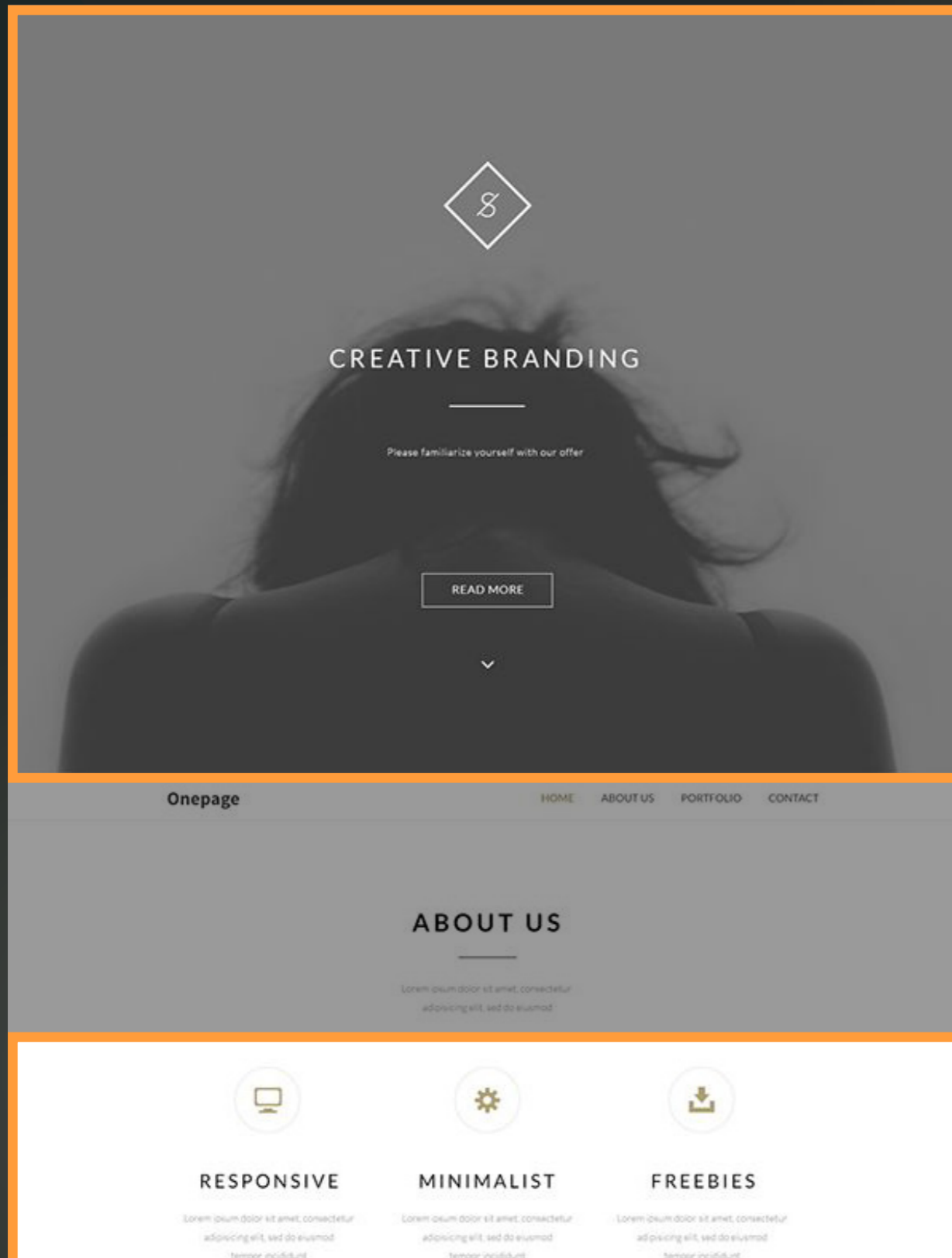

## WEB-ULKOASU: TOMASZ MAZURCZAK

Visuaaliset kuvat yläpalkissa, teemana standardien tuttuus arjessa.

Elementeissä kiinnostavat ikonikuvat ja otsikot, jotka erottuvat leipätekstistä.



# WEB-ULKOASU: SUPER TOP SECRET

Esimerkki väripaletista.

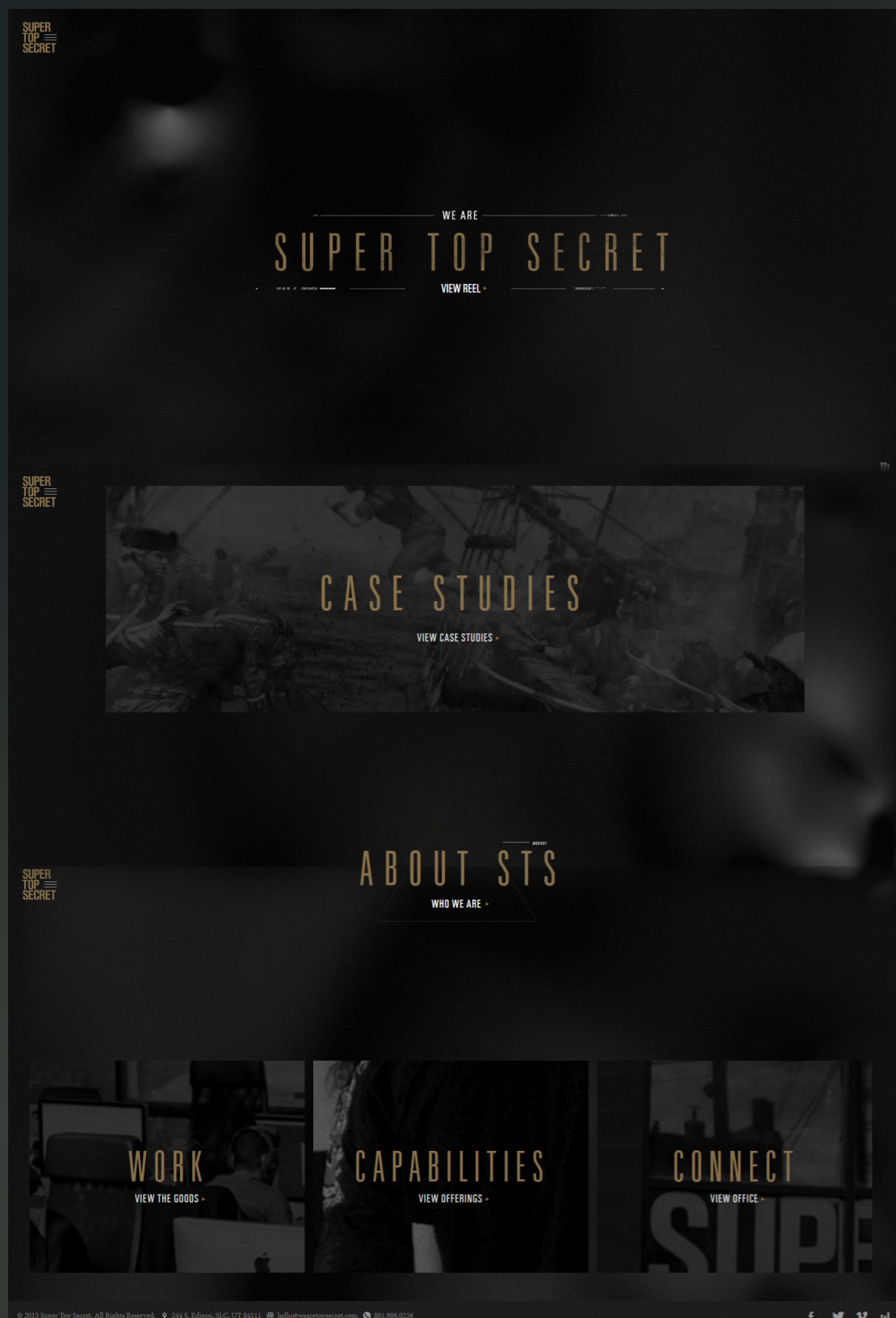



# Suunnitelman arvot



TOIMIVA



AMMATTIMAINEN



LUOTETTAVA



NOPEA



YKSINKERTAINEN



AJATON

# SUUNNITTELUPROSESSI

Palvelupolku, käyttäjät & tavoitteet

JOHDANTO

TUTKIMUS

VERTAILU

SUUNNITTELU

ESITTELY





Tietopalvelu pidentää palvelupolkua, mutta sitä ei ole mahdollista poistaa kokonaan. Siispä palvelun tarvetta vähennetään ja välivaiheet minimoidaan prosessin helpottamiseksi.





## TIINA TEKSTIILISUUNNITTELIJA

Tiinalta tilataan silloin tällöin kustomoitu kangas julkiseen tilaan esim. hotelliin. Hän haluaa varmistaa, että kankaan ominaisuudet vastaavat voimassaolevia ISO-standardeja.

Tiina on Ornamon jäsen.

Tiina tarvitsee SFS:n palveluja satunnaisesti projektista riippuen. Hän ei halua sitoutua palveluun eikä mielellään luo käyttäjäprofiilia. Oman alan standardit ovat Tiinalle tuttuja.



## TIINA TEKSTIILISUUNNITTELIJA



## KÄYTTÖLIITTYMÄÄN

Tiinalta tilataan silloin tällöin kustomoitu kangas julkiseen tilaan esim. hotelliin. Hän haluaa varmistaa, että kankaan ominaisuudet vastaavat voimassaolevia ISO-standardeja.

Tiina on Ornamon jäsen.

Tiina tarvitsee SFS:n palveluja satunnaisesti projektista riippuen. Hän ei halua sitoutua palveluun eikä mielellään luo käyttäjäprofiilia. Oman alan standardit ovat Tiinalle tuttuja.

Yksinkertainen ja nopea yleishaku, jolla etsiä ja ostaa standardeja.

Ei kirjautumispakkoa.

Ei sitoutumispakkoa.





## ARTTU ARKKITEHTI

Arttu on vasta alkanut tutustua rakennusalan standardeihin esimerkiksi laatuvaatimusten osalta. Arttu työskentelee arkkitehtitoimistossa ja on SAFAn jäsen.

Arttu ottaa säännöllisesti yhteyttä SFS:n tietopalveluun ja varmistaa mitä standardeja hänen tulee ottaa huomioon. Artun toimisto olisi valmis sitoutumaan palveluun, jos se nopeuttaisi ja helpottaisi tiedonhakua.



## ARTTU ARKKITEHTI

Arttu on vasta alkanut tutustua rakennusalan standardeihin esimerkiksi laatuvaatimusten osalta. Arttu työskentelee arkkitehtitoimistossa ja on SAFAn jäsen.

Arttu ottaa säännöllisesti yhteyttä SFS:n tietopalveluun ja varmistaa mitä standardeja hänen tulee ottaa huomioon. Artun toimisto olisi valmis sitoutumaan palveluun, jos se nopeuttaisi ja helpottaisi tiedonhakua.



## KÄYTTÖLIITTYMÄÄN

Kohdennettu haku, joka auttaa suunnittelijaa projektilähtöisesti.

Palvelu, johon sitoutuminen lisää työntekijän tyotehokkuutta.

Palvelun yhdistäminen esimerkiksi SAFAn tai vastaavaan liittoon.

# Tavoitteet



## **Standardit lähemmäs suunnittelijan arkea.**

Pienennetään suunnittelijan kynnystä lähteä tutkimaan ja tutustumaan standardeihin. Korostetaan standardien arkisuutta ja mielikuvaa niiden jokapäiväisyydestä.



## **Standardit suunnittelijan tarpeisiin.**

Käyttöliittymä, joka tarjoaa suunnittelijalle ne standardit, joita hän tarvitsee. Suunnittelija harvoin tietää etukäteen mitä on etsimässä, joten koneen tulisi osata tulkita suunnittelijaa tämän puolesta.



## **Standardit juuri Sinulle.**

Älykäs hakupalvelin, joka kohdentaa standardeja ja tekee oletuksia siitä, mitä suunnittelija todennäköisesti tarvitsee.



# Tavoitteet



## **Standardit lähemmäs suunnittelijan arkea.**

Helposti lähestyttävä käyttöliittymä ja visuaalinen ilme, joka herättää mielikuvan standardien jokapäiväisyydestä.



## **Standardit suunnittelijan tarpeisiin.**

Haun lähtökohdat suunnitelman mukaan, jolloin hakukone määrittelee, mitä suunnittelija todennäköisesti tarvitsee.



## **Standardit juuri Sinulle.**

Profiloitu järjestelmä, joka korostaa asiakkaan ammatin ja aikaisempien valintojen perusteella standardeja, jotka asiakasta kiinnostavat. Omat kansiot, TOP-listat, kerättyä tietoa eri ammattiryhmien suosimista standardeista.

# SUUNNITTELUPROSESSI

## Luonnostelu

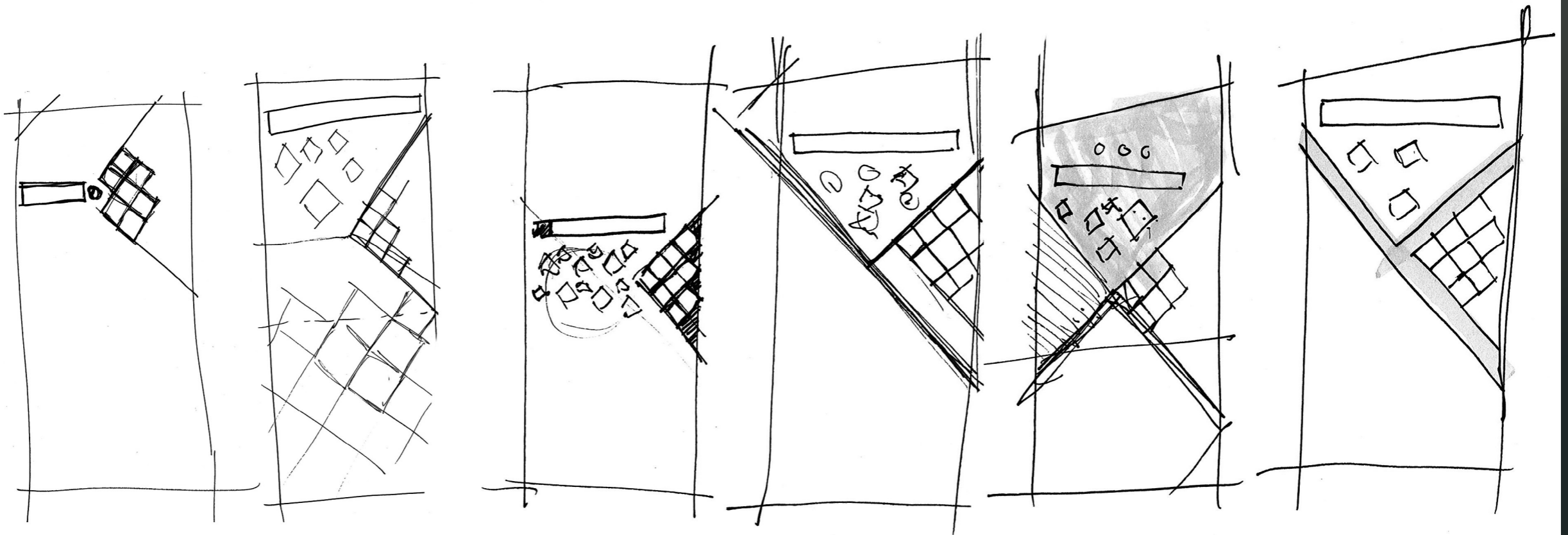
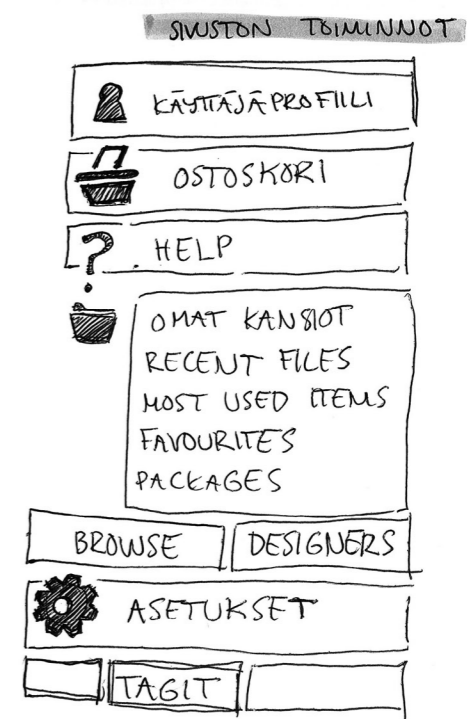
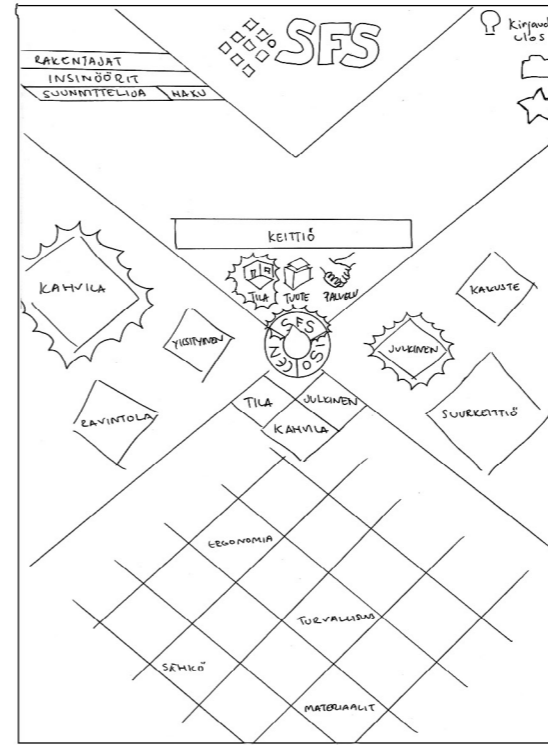
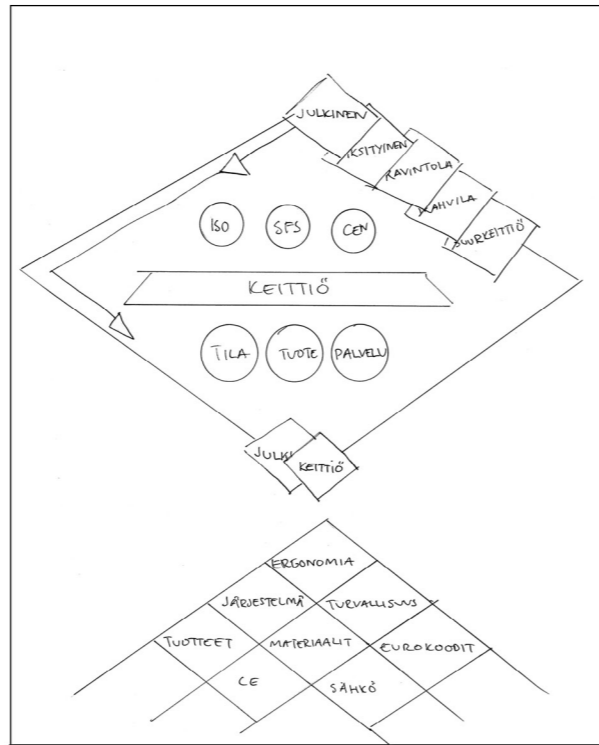
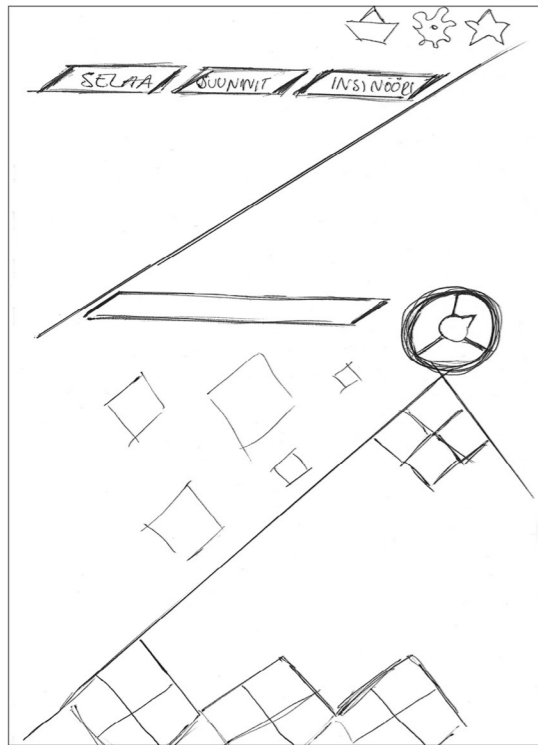









Keittiö   Mitat

Suosituimmat standardit

- ◇ TURVALLISUUS (59)
- ISO 000.000.000
- ISO 000.000.000
- ISO 000.000.000
- ISO 000.000.000
- ISO 000.000.000
- ISO 000.000.000
- ISO 000.000.000

- ◇ ERGONOMIA (36)
- ISO 000.000.000
- ISO 000.000.000
- ISO 000.000.000
- ISO 000.000.000
- ISO 000.000.000
- ISO 000.000.000
- ISO 000.000.000

- ◇ MATERIAALIT (40)
- ISO 000.000.000
- ISO 000.000.000
- ISO 000.000.000
- ISO 000.000.000
- ISO 000.000.000
- ISO 000.000.000
- ISO 000.000.000

- ◇ KYTKENNÄT (15)
- ISO 000.000.000
- ISO 000.000.000
- ISO 000.000.000
- ISO 000.000.000
- ISO 000.000.000
- ISO 000.000.000

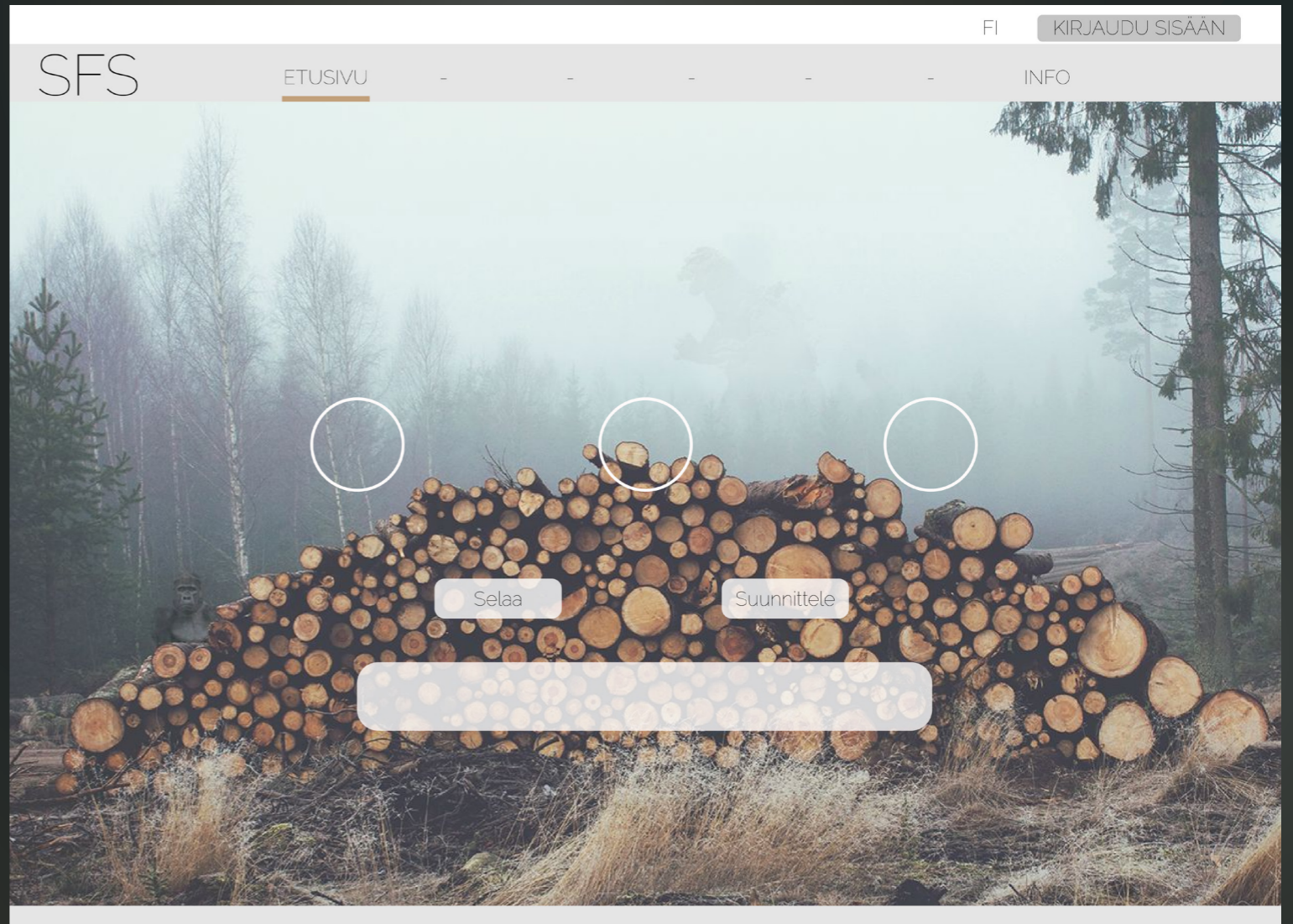
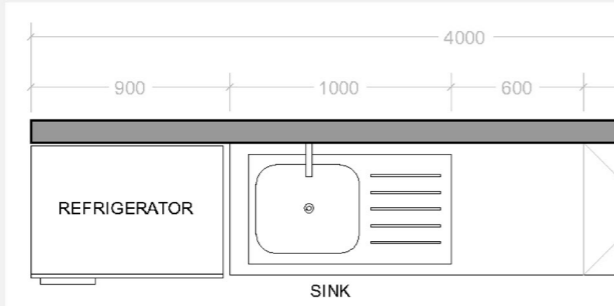



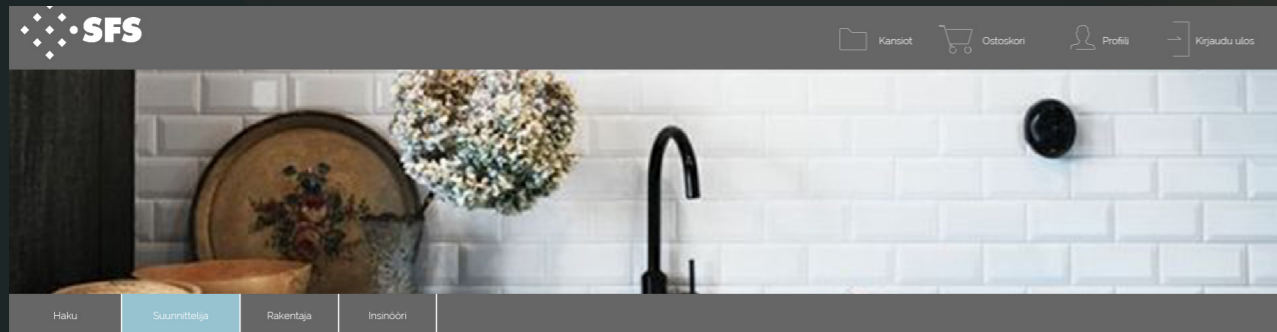

Haku Suunnittelija Rakentaja Insinööri

SUUNNITTELIJAN HAKU

Standardiluokka

SFS CEN ISO  
Suomi Eurooppa Kansainvälinen

Suunnittelukohte

Tuote Tila Palvelu

Mitä etsit?

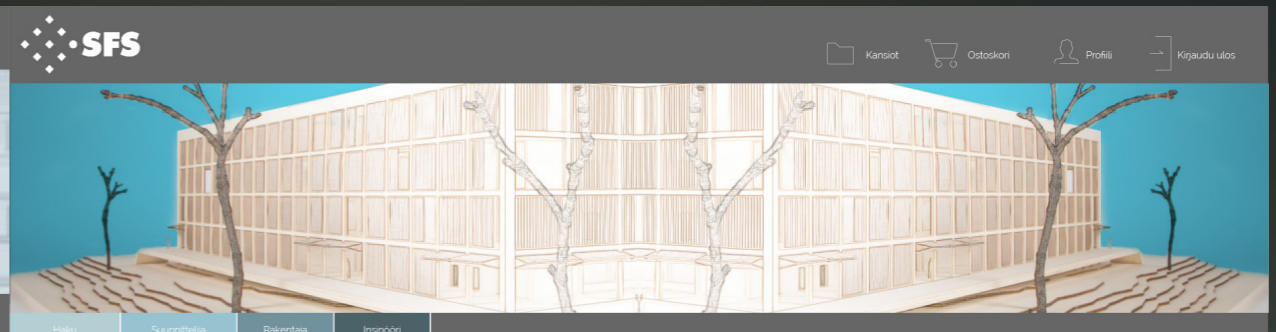

Haku Suunnittelija Rakentaja Insinööri

SUUNNITTELIJAN HAKU

Standardiluokka

SFS CEN ISO  
Suomi Eurooppa Kansainvälinen

Suunnittelukohte

Tuote Tila Palvelu

Mitä etsit?



# HAKUPALVELUN ESITTELY

Yleishaku, profili, suunnittelijan haku



Haku

Suunnittelija

Rakentaja

Insinööri

## HAKU

Standardiluokka

Suomi

Eurooppa

Kansainvälinen



Tunnus, aihe, standardin nimi...



Vahvistusvuosi...

Ryhmä



[Ergonomia](#)



[Eurokoodit](#)



[CE](#)



[Järjestelmät](#)



[Kestävä kehitys](#)



[Materiaalit](#)



[Mittayksiköt & merkinnät](#)



[Palvelut](#)



[Sanasto](#)



[Suunnittelu](#)



[Teollisuus](#)



[Testaus](#)



[Tuotteet](#)



[Turvallisuus](#)



[Sähkö](#)



Haku

Suunnittelija

Rakentaja

Insinööri

## HAKU

Standardiluokka

Suomi

Eurooppa

Kansainvälinen



Tunnus, aihe, standardin nimi...



Vahvistusvuosi...

Ryhmä

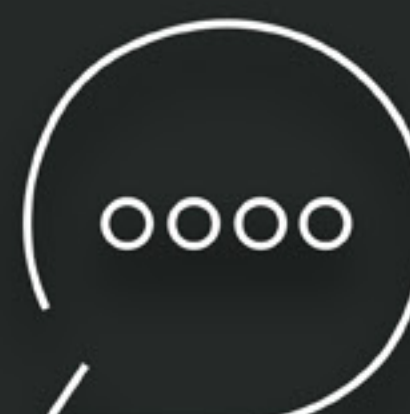
Ergonomia  
920 kplEurokoodit  
195 kplCE  
180 kplJärjestelmät  
134 kplKestävä kehitys  
103 kplMateriaalit  
97 kplMittayksiköt &  
merkinnät  
177 kplPalvelut  
101 kplSanasto  
198 kplSuunnittelu  
155 kplTeollisuus  
305 kplTestaus  
214 kplTuotteet  
280 kplTurvallisuus  
137 kplSähkö  
154 kpl



Haku

Suunnittelija

Rakentaja

Insinööri

## HAKU

Standardiluokka

Suomi



Eurooppa



Kansainvälinen



Rättipatteri



Vahvistusvuosi...

Ryhmä



Ergonomia

9 kpl



Eurokoodit

27 kpl



CE

46 kpl



Järjestelmät

43 kpl



Kestävä kehitys

5 kpl



Materiaalit

28 kpl



Mittayksiköt &amp;

merkinnät

22 kpl



Palvelut

2 kpl



Sanasto

41 kpl



Suunnittelu

48 kpl



Teollisuus

11 kpl



Testaus

8 kpl



Tuotteet

9 kpl



Turvallisuus

34 kpl



Sähkö

6 kpl



Haku

Suunnittelija

Rakentaja

Insinööri

## HAKU

Standardiluokka

Suomi

Eurooppa

Kansainvälinen



Rättipatteri



Vahvistusvuosi...

Ryhmä



- Automaatio
- Elintarvikeala
- Energia
- Hallinta- ja laatu järjestelmät
- Kemia
- Liikenne ja logistiikka
- Liiketalous
- Metsäteollisuus
- Palvelut
- Rakentaminen ja arkkitehtuuri**
- Sähkö ja elektroniikka
- Tekniikka
- Tekstiili
- Terveystieteet
- Ympäristö

Ergonomia  
9 kplEurokoodit  
27 kplKestävä kehitys  
5 kplMateriaalit  
28 kplMittayksiköt &  
merkinnät  
22 kplPalvelut  
2 kplSanasto  
41 kplSuunnittelu  
48 kplTeollisuus  
11 kplTestaus  
8 kplTuotteet  
9 kplTurvallisuus  
34 kplSähkö  
6 kpl



Haku

Suunnittelija

Rakentaja

Insinööri

## HAKU

Standardiluokka

Suomi

Eurooppa

Kansainvälinen



Rättipatteri



Vahvistusvuosi...

Rakentaminen ja arkkitehtuuri

Ergonomia  
4 kplEurokoodit  
11 kplCE  
16 kplJärjestelmät  
24 kplKestävä kehitys  
3 kplMateriaalit  
12 kplMittayksiköt &  
merkinnät  
20 kplPalvelut  
0 kplSanasto  
15 kplSuunnittelu  
17 kplTeollisuus  
4 kplTestaus  
2 kplTuotteet  
2 kplTurvallisuus  
14 kplSähkö  
2 kpl





Haku

Suunnittelija

Rakentaja

Insinööri

## Käyttäjätunnus

Salasana

Kirjaudu

 Muista salasanana

Unohditko salanasi?

## HAKU

Standardiluokka

Suomi

Eurooppa

Kansainvälinen



Rättipatteri



Vahvistusvuosi...

Rakentaminen ja arkkitehtuuri



Ergonomia

4 kpl



Eurokoodit

11 kpl



CE

16 kpl



Järjestelmät

24 kpl



Kestävä kehitys

3 kpl



Materiaalit

12 kpl



Mittayksiköt &amp;

merkinnät

20 kpl

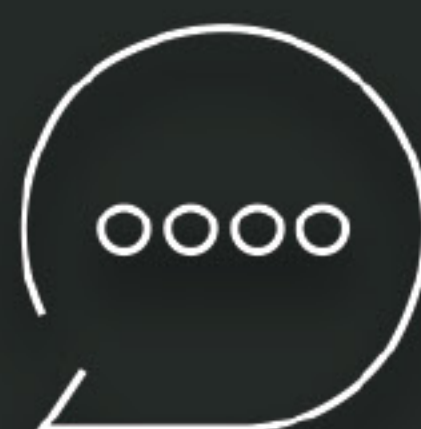

Palvelut

0 kpl



Sanasto

15 kpl



Suunnittelu

17 kpl



Teollisuus

4 kpl



Testaus

2 kpl



Tuotteet

2 kpl



Turvallisuus

14 kpl



Sähkö

2 kpl



## REKISTERÖIDY AMMATTILIITON KOODILLA

Rekisteröidy

## REKISTERÖIDY

Nimi

Etunimi

Sukunimi

Osoite

Katuosoite

Postinumero

Postitoimipaikka

Puhelinnumero

Sähköposti

Ammattinimike

Valitse

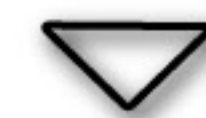

Rekisteröidy



## PROFIILI

[Tiedot](#)[Kansiot](#)[Projektit](#)

### KIITOS REKISTERÖITYMISESTÄ!

Varmennusviesti lähetetty sähköpostiisi.  
Voit nyt luoda ja tarkastella kansioita ja projekteja profiilissasi.













## PROFIILI



[Tiedot](#)[Kansiot](#)[Projektit](#)

## PROJEKTIT

### AKTIIVISET

-  Pohjois-Haagan juna-asema
-  Kansallismuseo
-  Arabia - TaVi kulkuyhteys
-  Oppilasprojektit
-  Ympyrätalo
-  Helsinki talvella
-  Hyvät tietavat
-  Muotoilun apu pakolaisille

### ARKISTO

-  Alppikylän päiväkot
-  Hana



[Haku](#)
[Suunnittelija](#)
[Rakentaja](#)
[Insinööri](#)

## SUUNNITTELIJAN HAKU

### Standardiluokka

[Suomi](#)

[Eurooppa](#)

[Kansainvälinen](#)



### Suunnittelukohde

[Tuote](#)

[Tila](#)

[Palvelu](#)

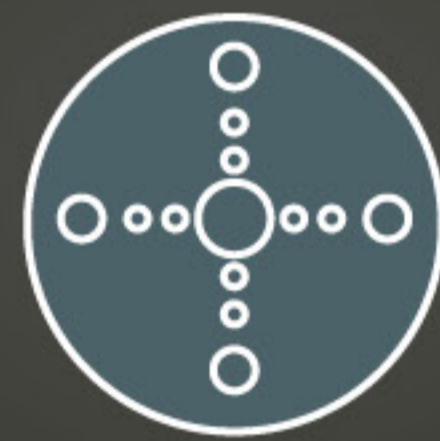

[Lain velvoittamat](#)

[Kokoelma](#)

[Ergonomia](#)

[Eurokoodit](#)

[CE](#)

[Järjestelmät](#)

[Kestävä kehitys](#)

[Materiaalit](#)

[Mittayksiköt & merkinnät](#)

[Palvelut](#)

[Sanasto](#)

[Suunnittelu](#)

[Teollisuus](#)

[Testaus](#)

[Tuotteet](#)

[Turvallisuus](#)

[Sähkö](#)





Haku

Suunnittelija

Rakentaja

Insinööri

## SUUNNITTELIJAN HAKU

## Standardiluokka

Suomi



Eurooppa



Kansainvälinen



## Suunnittelukohde

Tuote



Tila



Palvelu



Mitä etsit?



Lain velvoittamat



Kokoelma



Ergonomia

1071 kpl



Eurokoodit

1118 kpl



CE

1378 kpl



Järjestelmät

1302 kpl



Kestävä kehitys

1069 kpl



Materiaalit

3302 kpl

Mittayksiköt &  
merkinnät

1083 kpl

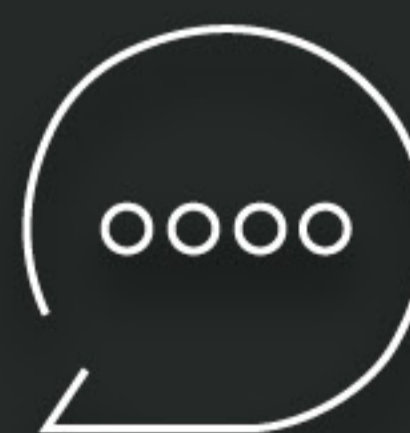

Palvelut

1173 kpl



Sanasto

1293 kpl



Suunnittelu

1302 kpl



Teollisuus

1301 kpl



Testaus

1299 kpl



Tuotteet

1422 kpl



Turvallisuus

1366 kpl



Sähkö

1284 kpl





Haku

Suunnittelija

Rakentaja

Insinööri

## SUUNNITTELIJAN HAKU

## Standardiluokka

Suomi



Eurooppa



Kansainvälinen



## Suunnittelukohde

Tuote



Tila



Palvelu



Mitä etsit?



Lain velvoittamat

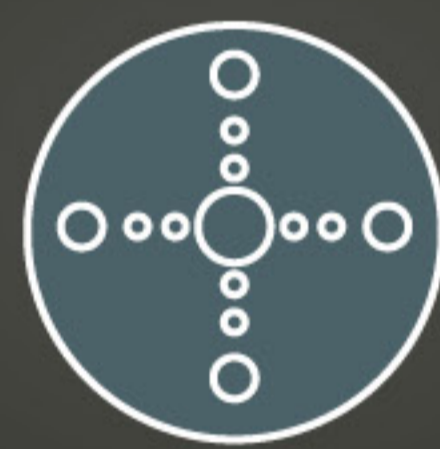

Kokoelma



Ergonomia

560 kpl



Eurokoodit

556 kpl



CE

678 kpl



Järjestelmät

561 kpl



Kestävä kehitys

345 kpl



Materiaalit

1256 kpl

Mittayksiköt &  
merkinnät

430 kpl

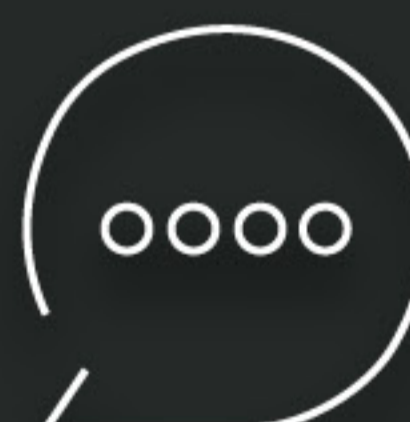

Palvelut

876 kpl



Sanasto

610 kpl



Suunnittelu

610 kpl



Teollisuus

601 kpl



Testaus

404 kpl



Tuotteet

595 kpl



Turvallisuus

564 kpl



Sähkö

564 kpl



[Haku](#)
[Suunnittelija](#)
[Rakentaja](#)
[Insinööri](#)

## SUUNNITTELIJAN HAKU

### Standardiluokka

[Suomi](#)
[Eurooppa](#)
[Kansainvälinen](#)

### Suunnittelukohde

[Tuote](#)
[Tila](#)
[Palvelu](#)

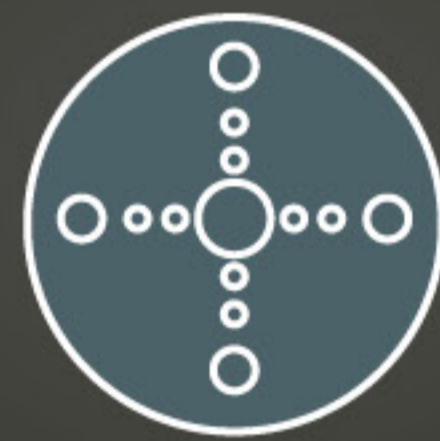

[Lain velvoittamat](#)

[Kokoelma](#)

[Ergonomia](#)

560 kpl

[Eurokoodit](#)

556 kpl

[CE](#)

678 kpl

[Järjestelmät](#)

561 kpl

[Kestävä kehitys](#)

345 kpl

[Materiaalit](#)

1256 kpl

[Mittayksiköt & merkinnät](#)

430 kpl

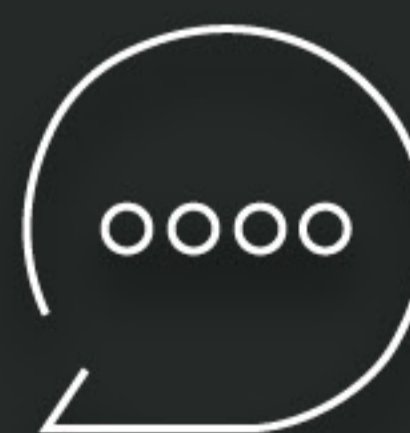
[Palvelut](#)

876 kpl

[Sanasto](#)

610 kpl

[Suunnittelu](#)

610 kpl

[Teollisuus](#)

601 kpl

[Testaus](#)

404 kpl

[Tuotteet](#)

595 kpl

[Turvallisuus](#)

564 kpl

[Sähkö](#)

564 kpl



Haku

Suunnittelija

Rakentaja

Insinööri

## SUUNNITTELIJAN HAKU

## Standardiluokka

Suomi



Eurooppa



Kansainvälinen



## Suunnittelukohde

Tuote



Tila



Palvelu

Turismi ×

Matkailu

Opastus

Retkeily

Nähtävyydet

Ravintola

Vakuutukset

Sukellus



Lain velvoittamat



Kokoelma



Ergonomia

24 kpl



Eurokoodit

44 kpl



CE

457 kpl



Järjestelmät

47 kpl



Kestävä kehitys

16 kpl



Materiaalit

112 kpl



Mittayksiköt &amp; merkinnät

431 kpl

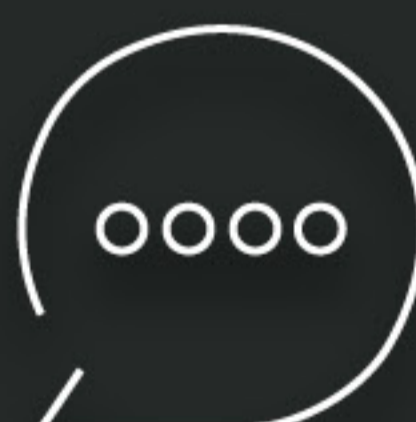

Palvelut

11 kpl



Sanasto

31 kpl



Suunnittelu

47 kpl



Teollisuus

21 kpl



Testaus

44kpl



Tuotteet

145 kpl



Turvallisuus

26 kpl



Sähkö

32 kpl



Haku

Suunnittelija

Rakentaja

Insinööri

## SUUNNITTELIJAN HAKU

## Standardiluokka

Suomi



Eurooppa



Kansainvälinen



## Suunnittelukohde

Tuote



Tila



Palvelu



Turismi



Sukellus



Opastus

Vakuutukset



Lain velvoittamat



Kokoelma



Ergonomia

13 kpl



Eurokoodit

0 kpl



CE

248 kpl



Järjestelmät

25 kpl



Kestävä kehitys

8 kpl



Materiaalit

5 kpl



Mittayksiköt &amp; merkinnät

7 kpl



Palvelut

0 kpl



Sanasto

16 kpl



Suunnittelu

0 kpl



Teollisuus

0 kpl



Testaus

22 kpl



Tuotteet

75 kpl



Turvallisuus

17 kpl



Sähkö

0 kpl



[Haku](#)
[Suunnittelija](#)
[Rakentaja](#)
[Insinööri](#)

## SUUNNITTELIJAN HAKU

### Standardiluokka

[Suomi](#)

[Eurooppa](#)

[Kansainvälinen](#)



### Suunnittelukohde

[Tuote](#)

[Tila](#)

[Palvelu](#)

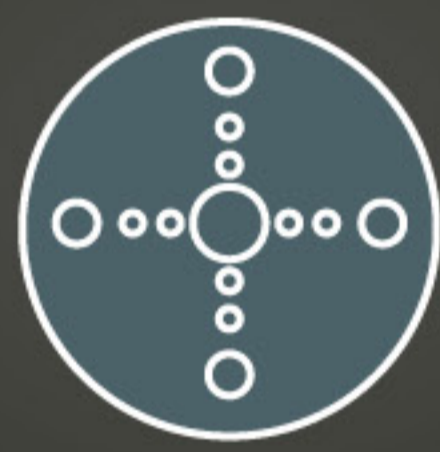

[Lain velvoittamat](#)

[Kokoelma](#)

[Ergonomia](#)

[Eurokoodit](#)

[CE](#)

[Järjestelmät](#)

[Kestävä kehitys](#)

[Materiaalit](#)

[Mittayksiköt & merkinnät](#)

[Palvelut](#)

[Sanasto](#)

[Suunnittelu](#)

[Teollisuus](#)

[Testaus](#)

[Tuotteet](#)

[Turvallisuus](#)

[Sähkö](#)





Haku

Suunnittelija

Rakentaja

Insinööri

## SUUNNITTELIJAN HAKU

## Standardiluokka

Suomi



Eurooppa



Kansainvälinen



## Suunnittelukohde

Tuote



Tila



Palvelu



Mitä etsit?



Lain velvoittamat

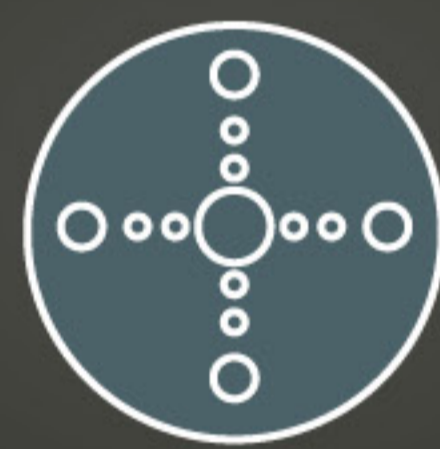

Kokoelma



Ergonomia

71 kpl



Eurokoodit

118 kpl



CE

1378 kpl



Järjestelmät

302 kpl



Kestävä kehitys

69 kpl



Materiaalit

302 kpl

Mittayksiköt &  
merkinnät

83 kpl



Palvelut

173 kpl



Sanasto

293 kpl



Suunnittelu

302 kpl



Teollisuus

301 kpl



Testaus

299 kpl



Tuotteet

422 kpl



Turvallisuus

366 kpl



Sähkö

284 kpl



[Haku](#)
[Suunnittelija](#)
[Rakentaja](#)
[Insinööri](#)

## SUUNNITTELIJAN HAKU

### Standardiluokka

[Suomi](#)

[Eurooppa](#)

[Kansainvälinen](#)



### Suunnittelukohde

[Tuote](#)

[Tila](#)

[Palvelu](#)

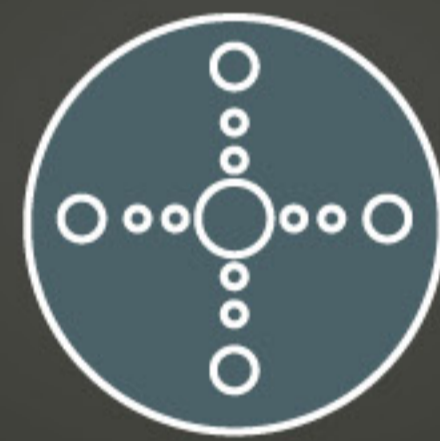

[Lain velvoittamat](#)

[Kokoelma](#)

[Ergonomia](#)

56 kpl

[Eurokoodit](#)

97 kpl

[CE](#)

926 kpl

[Järjestelmät](#)

105 kpl

[Kestävä kehitys](#)

32 kpl

[Materiaalit](#)

243 kpl

[Mittayksiköt & merkinnät](#)

63 kpl

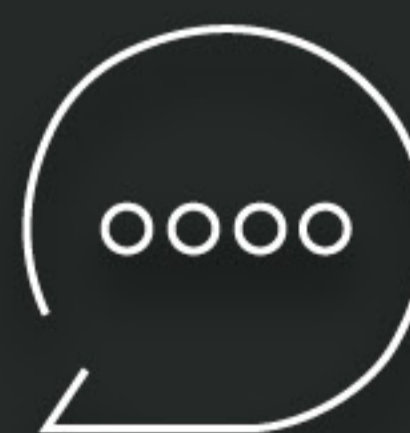
[Palvelut](#)

20 kpl

[Sanasto](#)

58 kpl

[Suunnittelu](#)

101 kpl

[Teollisuus](#)

48 kpl

[Testaus](#)

85 kpl

[Tuotteet](#)

290 kpl

[Turvallisuus](#)

56 kpl

[Sähkö](#)

63 kpl



[Haku](#)
[Suunnittelija](#)
[Rakentaja](#)
[Insinööri](#)

## SUUNNITTELIJAN HAKU

### Standardiluokka

[Suomi](#)
[Eurooppa](#)
[Kansainvälinen](#)

### Suunnittelukohte

[Tuote](#)
[Tila](#)
[Palvelu](#)

Ketiö |

Keittiö  
Keittiökalusteet



Lain velvoittamat



Kokoelma



Ergonomia

56 kpl



Eurokoodit

97 kpl



CE

926 kpl



Järjestelmät

105 kpl



Kestävä kehitys

32 kpl



Materiaalit

243 kpl



Mittayksiköt &  
merkinnät

63 kpl



Palvelut

20 kpl



Sanasto

58 kpl



Suunnittelu

101 kpl



Teollisuus

48 kpl



Testaus

85 kpl



Tuotteet

290 kpl



Turvallisuus

56 kpl



Sähkö

63 kpl



Haku

Suunnittelija

Rakentaja

Insinööri

## SUUNNITTELIJAN HAKU

## Standardiluokka

Suomi



Eurooppa



Kansainvälinen



## Suunnittelukohde

Tuote



Tila



Palvelu

Keittiö ×

Julkinen

Yksityinen

Ravintola

Kahvila

Suurkeittiö

Liesituuletin

Saareke



Lain velvoittamat

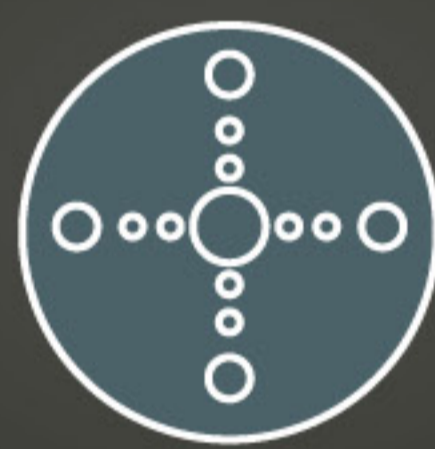

Kokoelma



Ergonomia

26 kpl



Eurokoodit

44 kpl



CE

457 kpl



Järjestelmät

47 kpl



Kestävä kehitys

16 kpl



Materiaalit

112 kpl

Mittayksiköt &  
merkinnät

31 kpl



Palvelut

11 kpl



Sanasto

31 kpl



Suunnittelu

47 kpl



Teollisuus

21 kpl



Testaus

44 kpl



Tuotteet

145 kpl



Turvallisuus

26 kpl



Sähkö

32 kpl



Haku

Suunnittelija

Rakentaja

Insinööri

## SUUNNITTELIJAN HAKU

## Standardiluokka

Suomi



Eurooppa



Kansainvälinen



## Suunnittelukohde

Tuote



Tila



Palvelu



Keittiö



Julkinen



Kaluste

Valaistus

Tasot

Kahvila

Tiskikone

Liesituuletin

Saareke



Lain velvoittamat

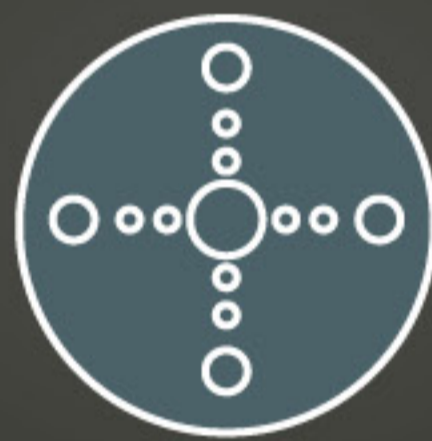

Kokoelma



Ergonomia

13 kpl



Eurokoodit

22 kpl



CE

248 kpl



Järjestelmät

25 kpl



Kestävä kehitys

8 kpl



Materiaalit

56 kpl



Mittayksiköt &amp; merkinnät

15 kpl



Palvelut

6 kpl



Sanasto

16 kpl



Suunnittelu

25 kpl



Teollisuus

11 kpl



Testaus

22 kpl



Tuotteet

75 kpl



Turvallisuus

17 kpl



Sähkö

15 kpl



Haku

Suunnittelija

Rakentaja

Insinööri

## SUUNNITTELIJAN HAKU

## Standardiluokka

Suomi



Eurooppa



Kansainvälinen



## Suunnittelukohde

Tuote



Tila



Palvelu

Keittiö ×Julkinen ×Kahvila ×

Kaluste

Valaistus

Tasot

Altaat

Tiskikone

Liesituuletin

Saareke



Lain velvoittamat

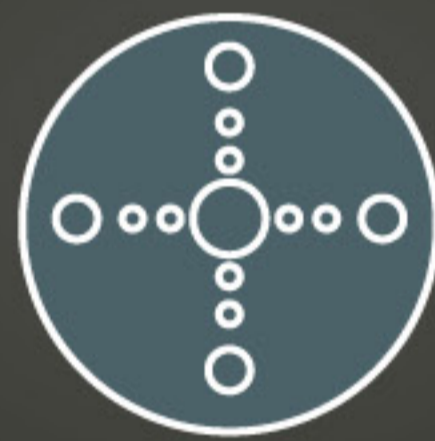

Kokoelma



Ergonomia

10 kpl



Eurokoodit

19 kpl



CE

180 kpl



Järjestelmät

22 kpl



Kestävä kehitys

6 kpl



Materiaalit

56 kpl

Mittayksiköt &  
merkinnät

15 kpl



Palvelut

6 kpl



Sanasto

16 kpl



Suunnittelu

16 kpl



Teollisuus

9 kpl



Testaus

16 kpl



Tuotteet

75 kpl



Turvallisuus

17 kpl



Sähkö

15 kpl



Haku

Suunnittelija

Rakentaja

Insinööri

## SUUNNITTELIJAN HAKU

## Standardiluokka

Suomi



Eurooppa



Kansainvälinen



## Suunnittelukohde

Tuote



Tila



Palvelu



Keittiö

Julkinen

Kahvila

Kaluste

Valaistus

Tasot

Altaat

Tiskikone

Liesituuletin

Saareke



## Ergonomia

Tulokset 10 kpl

Lain velvoittamat 4 kpl

Ergonomia TOP

Uusimmat



Tulosta



Avaa uuteen välilehteen

## Antropometria

**SFS-EN ISO 7250-1**

Ihmisen perusmitat teknistä suunnittelua varten. Osa 1: Ihmisen perusmittojen määritelmät ja mittauspisteet, 2010

**SFS-EN 547-1 + A1**

Koneturvallisuus. Ihmisen mitat. Osa 1: Koneiden kulkuaukkojen mittojen määrittämisperiaatteet, 2008

**SFS-EN 547-3 + A1**

Koneturvallisuus. Ihmisen mitat. Osa 3: Antropometriset tiedot, 2008

**SFS-EN 1005-1 + A1**

Koneturvallisuus. Ihmisen fyysinen suorituskyky. Osa 1: Termit ja määritelmät, 2008

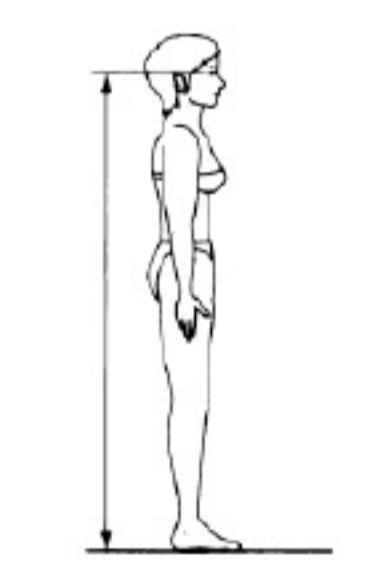

Kuva 2 Silmän korkeus soiston



Kuva 4 Kynärpään korkeus soiston

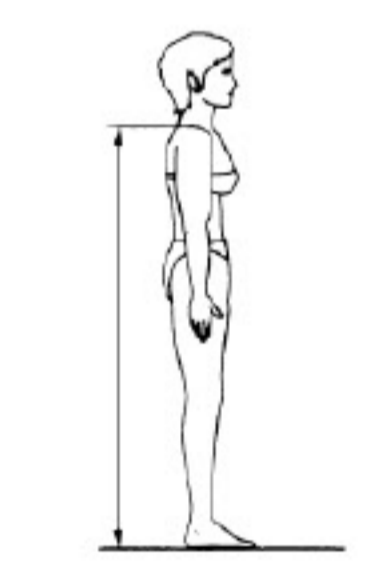

Kuva 3 Olikapään korkeus soiston



Kuva 29 Käden pituus

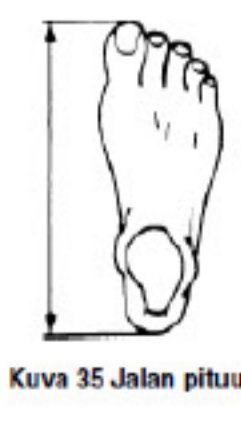

Kuva 35 Jalan pituus

## Esteettömyys

**SFS-ISO/TR 22411**

Esteettömyys. Ergonomia tietoa ja opastusta oppaan ISO/IEC Guide 71 soveltamiseksi tuotteisiin ja palveluihin ikääntyneiden ja vammaisten henkilöiden tarpeiden huomioon ottamiseksi, 2010

**SFS-EN ISO 24500:en**

Ergonomia. Esteetön suunnittelu. Kuuloon perustuvat signaalit kuluttajatuotteissa, 2010

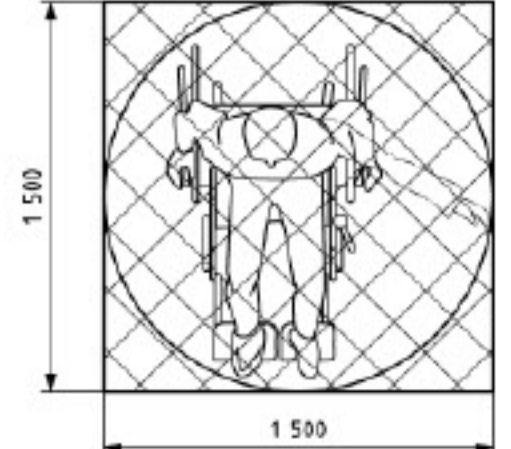
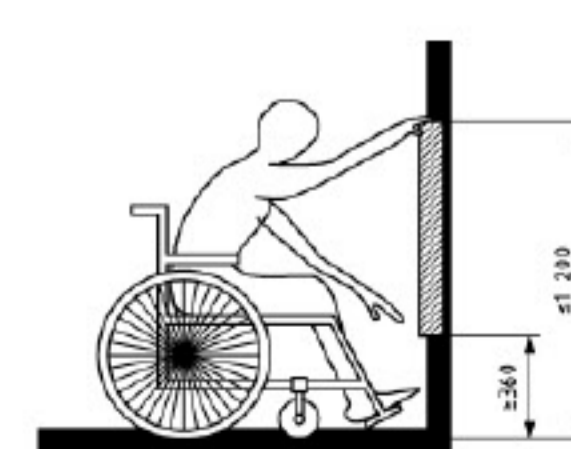
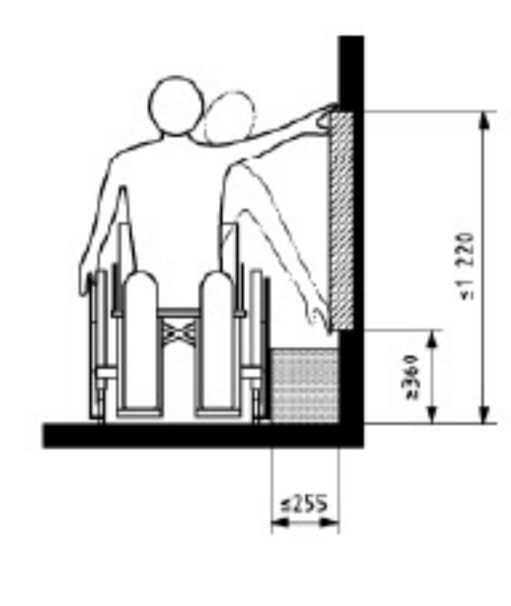
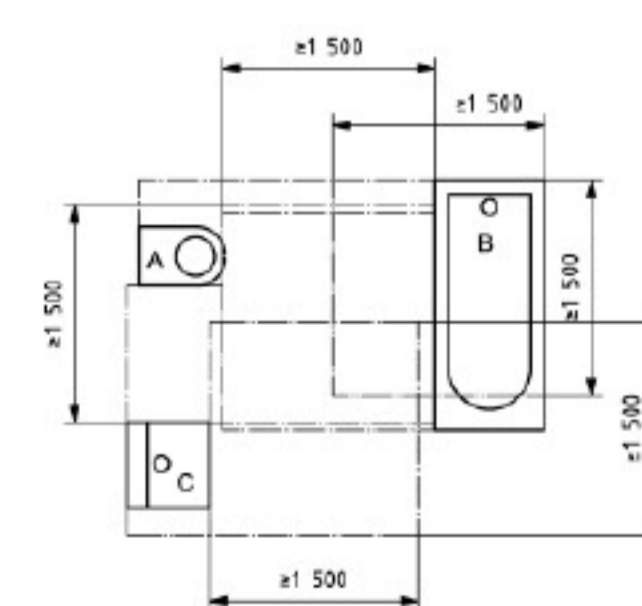

Kuva 20 Lakkumalla

## Käytettävyys

**SFS-EN ISO 9241-20**

Ihmisen ja järjestelmän välinen ergonomia. Osa 20: Tieto- ja viestintäteknologian laitteiden sekä palvelujen esteettömyyttä koskevat ohjeet, 2009





Haku

Suunnittelija

Rakentaja

Insinööri

## SUUNNITTELIJAN HAKU

## Standardiluokka

Suomi

Eurooppa

Kansainvälinen



## Suunnittelukohte

Tuote

Tila

Palvelu



Keittiö

Julkinen

Kahvila

Kaluste

Valaistus

Tasot

Altaat

Tiskikone

Liesituuletin

Saareke



## Ergonomia



Tulokset 10 kpl

Lain velvoittamat 4 kpl

Ergonomia TOP

Uusimmat



Tulosta



Avaa uuteen välilehteen

## Antropometria

**SFS-EN ISO 7250-1**

Ihmisen perusmitat teknistä suunnittelua varten. Osa 1: Ihmisen perusmittojen määrittelyt ja mittauspisteet, 2010



Lisää kansioon

Lisää projektiin...

**SFS-EN 547-1 + A1**

Koneturvallisuus. Ihmisen mitat. Osa 1: Koneiden kulkuaukkojen mittojen määrittämisperiaatteet, 2008

**SFS-EN 547-3 + A1**

Koneturvallisuus. Ihmisen mitat. Osa 3: Antropometriset tiedot, 2008

**SFS-EN 1005-1 + A1**

Koneturvallisuus. Ihmisen fyysinen suorituskyky. Osa 1: Termit ja määrittelyt, 2008



Kuva 2 Silmän korkeus soiston

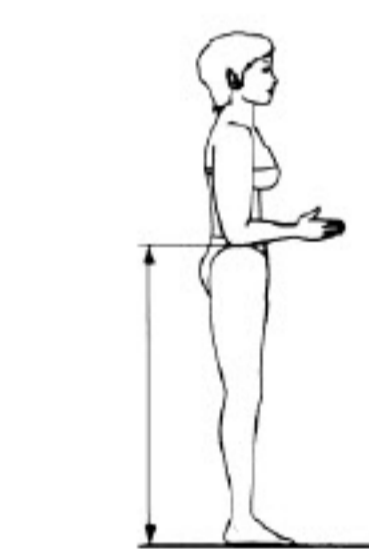

Kuva 4 Kynärpään korkeus soiston

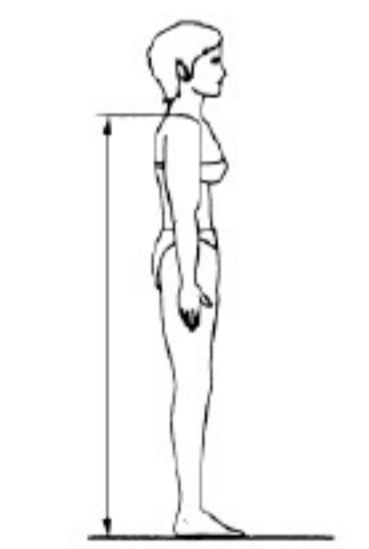

Kuva 3 Ollkapään korkeus soiston

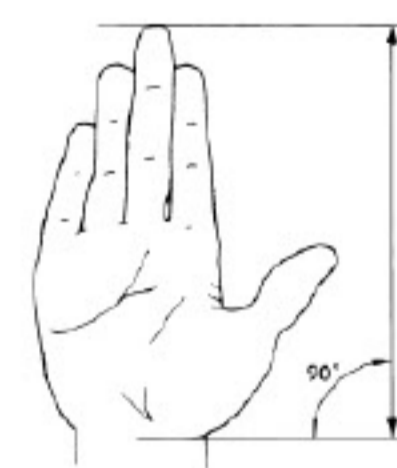

Kuva 29 Käden pituus

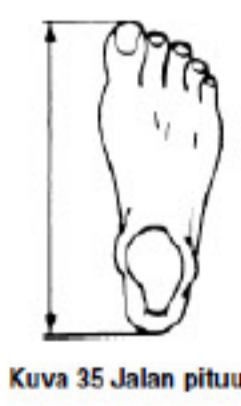

Kuva 35 Jalan pituus

## Esteettömyys

**SFS-ISO/TR 22411**

Esteettömyys. Ergonomia tietoa ja opastusta oppaan ISO/IEC Guide 71 soveltamiseksi tuotteisiin ja palveluihin ikääntyneiden ja vammaisten henkilöiden tarpeiden huomioon ottamiseksi, 2010

**SFS-EN ISO 24500:en**

Ergonomia. Esteetön suunnittelu. Kuuloon perustuvat signaalit kuluttajatuotteissa, 2010

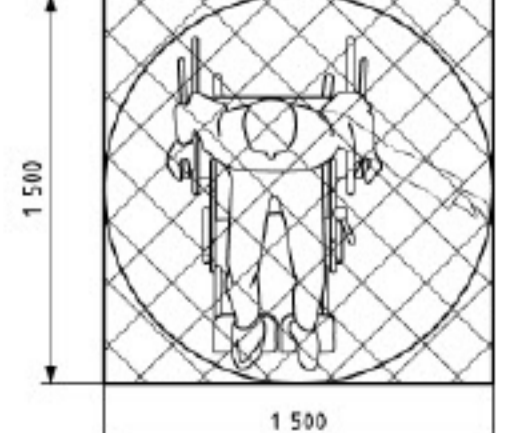
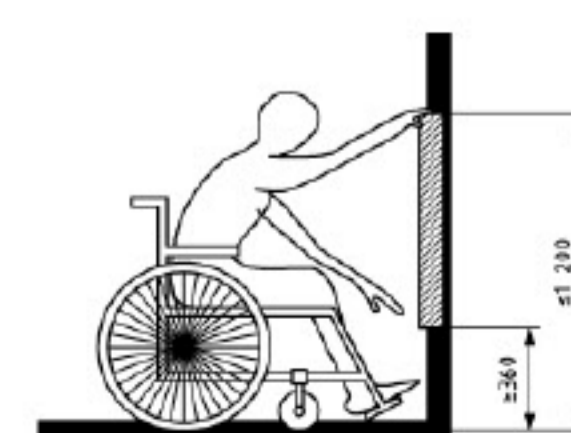
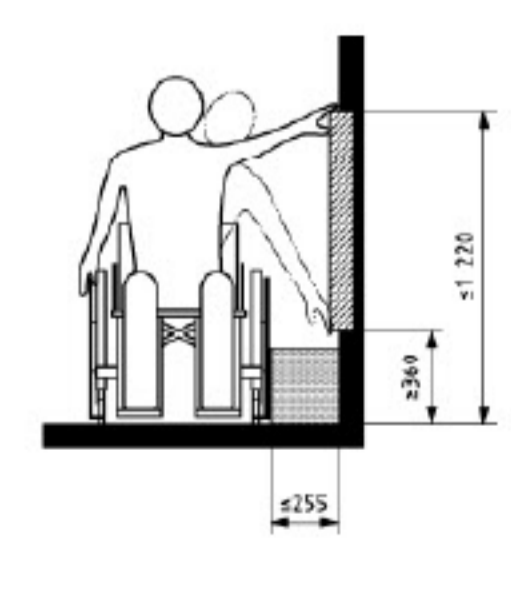
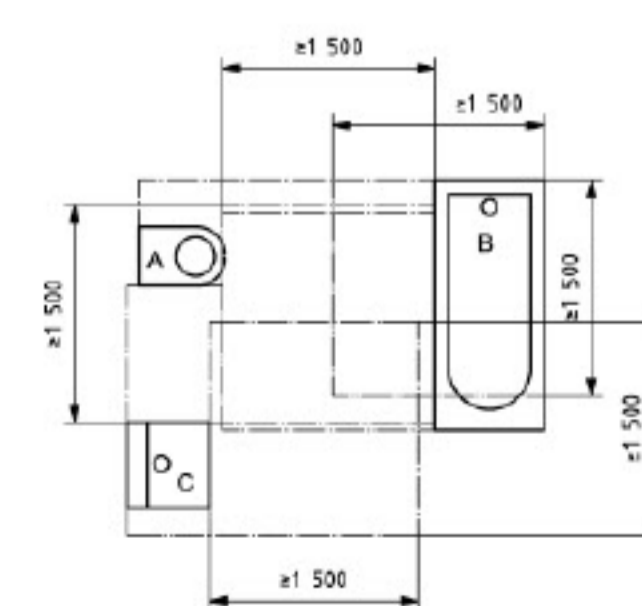

Kuva 20 Läikkumalla

## Käytettävyys

**SFS-EN ISO 9241-20**

Ihmisen ja järjestelmän välinen ergonomia. Osa 20: Tieto- ja viestintäteknologian laitteiden sekä palvelujen esteettömyyttä koskevat ohjeet, 2009





Haku

Suunnittelija

Rakentaja

Insinööri

## SUUNNITTELIJAN HAKU

## Standardiluokka

Suomi

Eurooppa

Kansainvälinen



## Suunnittelukohde

Tuote

Tila

Palvelu



Keittiö

Julkinen

Kahvila

Kaluste

Valaistus

Tasot

Altaat

Tiskikone

Liesituuletin

Saareke



## Ergonomia

Tulokset 10 kpl

Lain velvoittamat 4 kpl

Ergonomia TOP

Uusimmat



Tulosta



Avaa uuteen välilehteen

## Antropometria

**SFS-EN ISO 7250-1**

Ihmisen perusmitat teknistä suunnittelua varten. Osa 1: Ihmisen perusmittojen määritelmät ja mittauspisteet, 2010

**SFS-EN 547-1 + A1**

Koneturvallisuus. Ihmisen mitat. Osa 1: Koneiden kulkuaukkojen mittojen määrittämisperiaatteet, 2008

**SFS-EN 547-3 + A1**

Koneturvallisuus. Ihmisen mitat. Osa 3: Antropometriset tiedot, 2008

**SFS-EN 1005-1 + A1**

Koneturvallisuus. Ihmisen fyysinen suorituskyky. Osa 1: Termit ja määritelmät, 2008

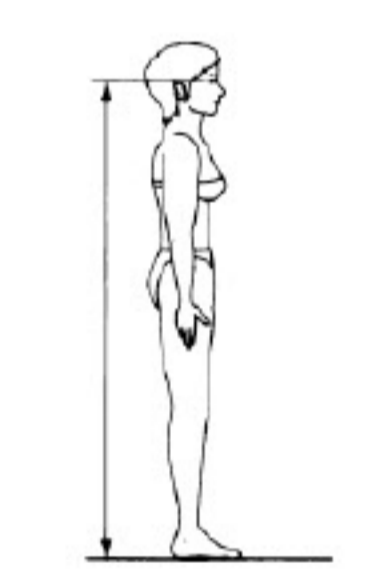

Kuva 2 Silmän korkeus soiston



Kuva 4 Kynärpään korkeus soiston

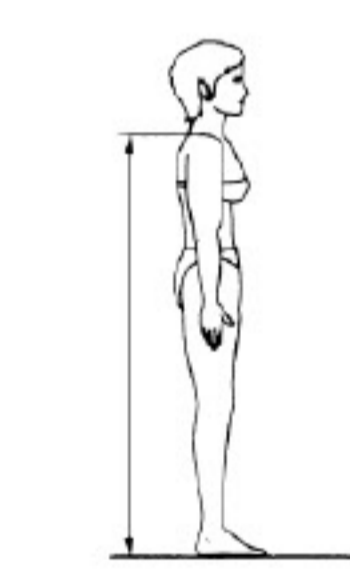

Kuva 3 Ollkapään korkeus soiston

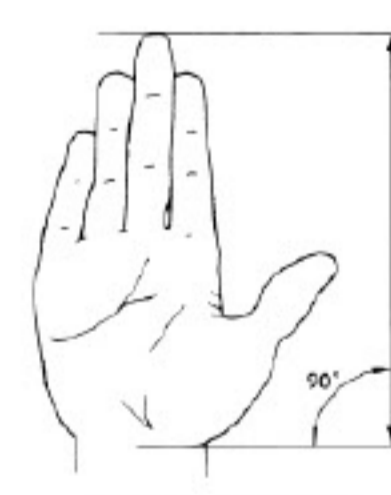

Kuva 29 Käden pituus



Kuva 35 Jalan pituus

## Esteettömyys

**SFS-ISO/TR 22411**

Esteettömyys. Ergonomia tietoa ja opastusta oppaan ISO/IEC Guide 71 soveltamiseksi tuotteisiin ja palveluihin ikääntyneiden ja vammaisten henkilöiden tarpeiden huomioon ottamiseksi, 2010

**SFS-EN ISO 24500:en**

Ergonomia. Esteetön suunnittelu. Kuuloon perustuvat signaalit kuluttajatuotteissa, 2010

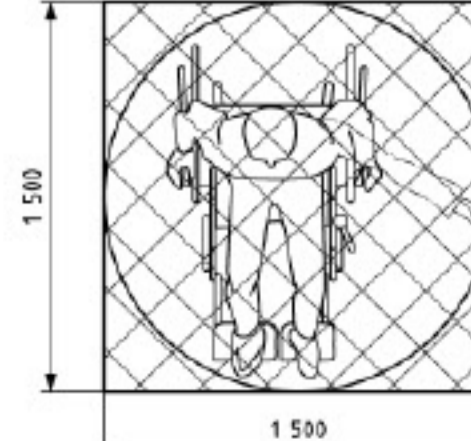
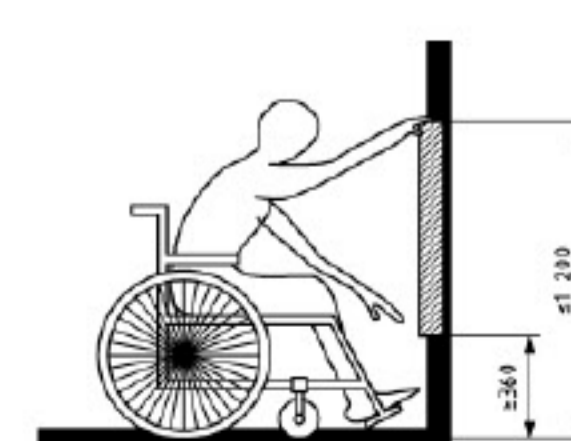
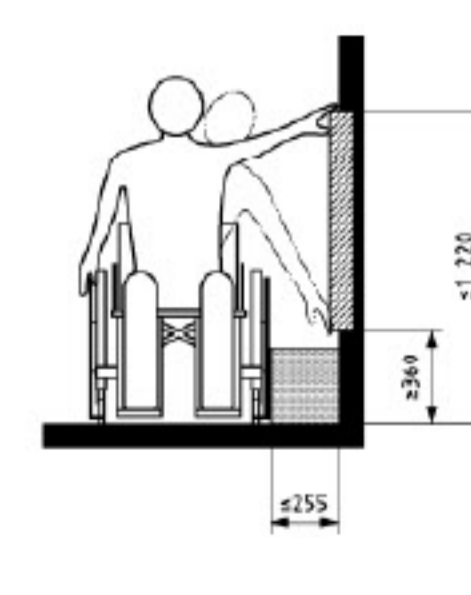
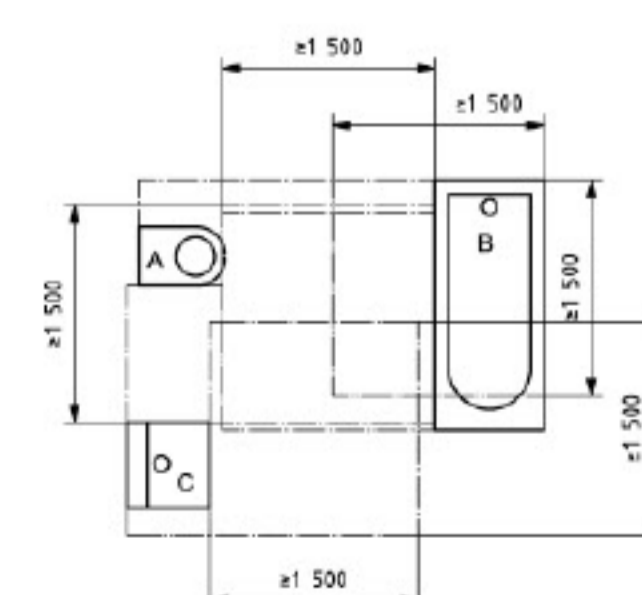

Kuva 20 Läikkumalla

## Käytettävyys

**SFS-EN ISO 9241-20**

Ihmisen ja järjestelmän välinen ergonomia. Osa 20: Tieto- ja viestintäteknologian laitteiden sekä palvelujen esteettömyyttä koskevat ohjeet, 2009





Haku

Suunnittelija

Rakentaja

Insinööri

## SUUNNITTELIJAN HAKU

## Standardiluokka

Suomi



Eurooppa



Kansainvälinen



## Suunnittelukohde

Tuote



Tila



Palvelu



Keittiö



Julkinen



Kahvila



Kaluste

Valaistus

Tasot

Altaat

Tiskikone

Liesituuletin

Saareke



## Ergonomia

Tulokset 10 kpl

Lain velvoittamat 4 kpl

Ergonomia TOP

Uusimmat



Tulosta



Avaa uuteen välilehteen

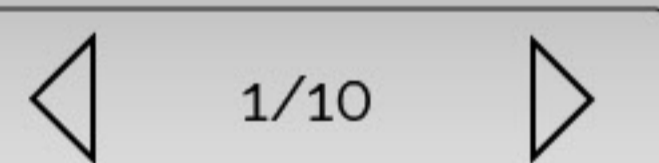

1/10



Lisää...



Tulosta



Avaa uuteen välilehteen

## SFS-EN ISO 7250-1

Ihmisen perusmitat teknistä suunnittelua varten. Osa 1: Ihmisen perusmittojen määritelmät ja mittauspisteet

## Esikatselu

Standardin ISO 7250 tämä osa kuvaa antropometriset mitat, joita voidaan käyttää väestöryhmien vertailun perustana. Standardin ISO 7250 tässä osassa määritetty mittojen perusluettelo on tarkoitettu opastamaan ergonomian soveltajia, joiden tehtävänä on määrittää väestöryhmiä ja soveltaa tietojaan ihmisten työ- ja elinpaikkojen geometriseen suunnitteluun. Tätä luetteloa ei ole tarkoitettu antropometristen mittausten mittaussoppaaksi, mutta se antaa ergonomian soveltajalle ja suunnittelijalle tietoa suunnittelutehtävien ratkaisemisessa sovellettavien mittojen anatomisista ja antropometrisista perusteista ja mittaamisen periaatteista. Standardin ISO 7250 tätä osaa voidaan käyttää yhdessä kansallisten ja kansainvälisten säädösten ja sopimusten kanssa, jotta varmistettaisiin yhdenmukaisuus käyttäjäryhmien määrittämisessä. On ennakoitavissa, että standardin erilaisissa sovellustilanteissa perusluetteloa on täydennettävä muilla yksityiskohtaisilla mitoilla.

## SFS-ICS ryhmä(t)

13.180 Ergonomia

## Sidokset

SFS-EN ISO 7250-1 (2010) korvaa julkaisun SFS-EN ISO 7250 (1998, Kumottu)  
 SFS-EN ISO 7250-1 (2010) korvaa julkaisun SFS-EN ISO 7250:en (1998, Kumottu)  
 SFS-EN ISO 7250-1 (2010) käännös julkaisusta SFS-EN ISO 7250-1:en (2010)  
[SFS-KÄSIKIRJA 93-10 \(2011\) sisältää julkaisun SFS-EN ISO 7250-1 \(2010\)](#)

## Vahvistuspäivä

2010-05-24

## Julkaisupäivä

2011-01-24

## SFS-tuotenumero

160042

## Velvoittavat viittaukset

Seuraavat viiteasiakirjat ovat välttämättömiä tämän asiakirjan soveltamiseksi. Päiviäytyjen viittausten kohdalla sovelletaan vain mainittua painosta. Päiväämätömien viittausten kohdalla sovelletaan viimeisintä painosta (muutokset mukaanlukien).

Lataa kaikki viittaukset

[SFS-EN ISO 7250-1:en](#)

Basic human body measurements for technological design. Part 1: Body measurement definitions and landmarks (ISO 7250-1:2008)

[SFS-EN ISO 7250-1:en](#)





## SFS-EN ISO 7250-1

Ihmisen perusmitat teknistä suunnittelua varten. Osa 1: Ihmisen perusmittojen määritelmät ja mittauspisteet

### Esikatselu

Standardin ISO 7250 tämä osa kuvaa antropometriset mitat, joita voidaan käyttää väestöryhmien vertailun perustana. Standardin ISO 7250 tässä osassa määritetty mittojen perusluettelo on tarkoitettu opastamaan ergonomian soveltajia, joiden tehtävänä on määrittää väestöryhmiä ja soveltaa tietojaan ihmisten työ- ja elinpaikkojen geometriseen suunnitteluun. Tätä luetteloa ei ole tarkoitettu antropometristen mittausten mittaussoppaaksi, mutta se antaa ergonomian soveltajalle ja suunnittelijalle tietoa suunnittelutehtävien ratkaisemisessa sovellettavien mittojen anatomisista ja antropometrisista perusteista ja mittaamisen periaatteista. Standardin ISO 7250 tätä osaa voidaan käyttää yhdessä kansallisten ja kansainvälisten säädösten ja sopimusten kanssa, jotta varmistettaisiin yhdenmukaisuus käyttäjäryhmien määrittämisessä. On ennakoitava, että standardin erilaisissa sovellustilanteissa perusluetteloa on täydennettävä muilla yksityiskohtaisilla mitoilla.

[Avaa standardi](#)

### SFS-ICS ryhmä(t)

13.180 Ergonomia

### Sidokset

SFS-EN ISO 7250-1 (2010) korvaa julkaisun [SFS-EN ISO 7250 \(1998, Kumottu\)](#)  
SFS-EN ISO 7250-1 (2010) korvaa julkaisun [SFS-EN ISO 7250:en \(1998, Kumottu\)](#)  
SFS-EN ISO 7250-1 (2010) käännös julkaisusta [SFS-EN ISO 7250-1:en \(2010\)](#)  
[SFS-KÄSIKIRJA 93-10 \(2011\)](#) sisältää julkaisun SFS-EN ISO 7250-1 (2010)

### Vahvistuspäivä

2010-05-24

### Julkaisupäivä

2011-01-24

### SFS-tuotenumero

160042

### Velvoittavat viittaukset

Seuraavat viiteasiakirjat ovat välttämättömiä tämän asiakirjan soveltamiseksi. Päiviätyjen viittausten kohdalla sovelletaan vain mainittua painosta. Päiväämättömien viittausten kohdalla sovelletaan viimeisintä painosta (muutokset mukaanlukien).

[SFS-EN ISO 7250-1:en](#)

Basic human body measurements for technological design. Part 1: Body measurement definitions and landmarks (ISO 7250-1:2008)

[SFS-EN ISO 7250-1:en](#)

Basic human body measurements for technological design. Part 1: Body measurement definitions and landmarks (ISO 7250-1:2008)

[SFS-EN ISO 7250-1:en](#)

Basic human body measurements for technological design. Part 1: Body measurement definitions and landmarks (ISO 7250-1:2008)

[Lataa kaikki viittaukset](#)

Tämän julkaisun valmistelusta Suomessa vastaa Metalliteollisuuden Standardisointiyhdistys ry, puh. 09 19 231 (vaihde).

**METSTA**

### Uutiset

[5.10.2015](#) [Elintaso nousee, ihmisen standardimitat muuttuvat.](#)

### Tuoteuutiset

[24.8.2015](#) [Uimahallit, kylpylät ja vesipuistot turvallisiksi standardien avulla.](#)



# Kustomoidut kategoriat



Lain velvoittamat



Kokoelma

Kerää pakettin, jossa suositellut standardit kyseiseen hakuun.



Ergonomia



Eurokoodit



CE



Järjestelmät



Kestävä kehitys



Materiaalit



Mittayksiköt & merkinnät



Palvelut



Sanasto



Suunnittelu



Teollisuus



Testaus



Tuotteet



Turvallisuus



Sähkö



# Älykäs hakukone



## Tiedonkeruu

Kone kerää tietoa käyttäjien etsimistä standardeista sekä ammattiryhminä että yksittäisinä käyttäjinä. Kone kerää haetuimmat ja käytetyimmät standardit TOP-listoille ja kokoelmiin.



## Interaktiivinen haku

Joustava hakukoneisto antaa käyttäjälleen mahdollisuuden muuttaa tekemiään valintoja päivittäen hakutuloksia.



## Käyttäjäystävällinen termistö

Kone tunnistaa käyttäjän ammatista tutun sanaston ja auttaa käyttäjää löytämään niiden avulla oikean standardin.



# Palvelun kytkeminen liittoon?



**SAFA**



## Liiton jäsenille alennusta

Liitto tukee standardien käyttöä antamalla alennuksen jäsenilleen online-sopimuksesta. Tällä tavoin liitto kannustaa standardien mukaiseen suunnitteluun. Liitot antavat SFS:lle lisää näkyvyyttä ja mahdollisuuden yhteistyöhön.

## Maksullisen palvelun edut

Online-sopimuskäyttäjälle tarjotaan ammattiräätälöity hakupalvelu (esim. suunnittelijan haku), joka helpottaa standardien hakemista projektikohtaisesti.





# Jatkokehittäminen

Käyttäjättestaus

Sivuston kehittäminen koodaajien kanssa

Mobiilisovellus

## TOIMINNOT

Palautteen kerääminen haun onnistumisesta

Haun tyhjennys & uusi haku

Tallennetut haut?

Hakuhistoria?



# Kumpaa sinä käyttäisit?



**SFS verkkokauppa**

In English Kirjautu Rekisteröityminen

Kirjautu SFS-verkkokauppaan

Hae tuotteita  Tarkennettu haku >

**TERVETULOA SFS-VERKKOKAUPPAAN**

SFS-verkkokaupasta voit hakea tietoa ja ostaa SFS-standardeja ja ISO-standardeja sekä SFS-käsikirjoja. Voit tilata kaikkia julkaisuja verkkokaupan kautta sekä ladata useimpia SFS- ja ISO-standardeja omalle koneelle. Kaikki SFS-julkaisut löytyvät aiheen mukaisesti ryhmiteltyinä vasemman valikon kohdasta SFS:n julkaisut ryhmittäin. Vastaavasti ISO:n ja CENin julkaisut löytyvät kohdista ISO:n julkaisut ryhmittäin ja CENin julkaisut ryhmittäin.

Tilauksia voi tehdä myös sähköpostitse [sales@sfs.fi](mailto:sales@sfs.fi) tai soittamalla SFS:n asiakaspalveluun puh. 09 1499 3353.

SFS:n kotisivuilta [www.sfs.fi](http://www.sfs.fi) löytyy lisätietoa standardeista ja standardisoinnista.

**Kaikki sähköalan standardit SFS:stä**

Nyt voit hankkia kaikki englanninkieliset sähköalan julkaisut SFS:stä: eurooppalaiset SFS-EN-standardit, kansainväliset IEC-standardit sekä muut CENELECin ja IEC:n laatimat julkaisut kuten tekniset raportit (TR), tekniset spesifikaatiot (TS) ja eurooppalaiset HD-asiakirjat. Myös suomenkieliset SFS-EN- ja SFS-standardit, SFS-käsikirjat sekä muut vastaavat julkaisut ovat edelleen saatavana SFS:stä.

Löydät sähköalan englanninkielisten SFS-EN-standardien tiedot ja voit tilata niitä verkkokaupan kautta. Niitä ei vielä voi ladata omalle koneelle suoraan verkkokaupasta. IEC-standardien tietoja ei vielä ole verkkokaupassa. Jos haluat tilata niitä, ota yhteyttä SFS:n asiakaspalveluun ([sales@sfs.fi](mailto:sales@sfs.fi) tai puh. 09 1499 3353). Toimitamme sekä sähköalan SFS-EN-standardit että IEC-standardit painettuina tai pdf-tiedostoina.

SESKOn asiantuntijat auttavat edelleen standardien sisältöön liittyvissä kysymyksissä ([asiakaspalvelu@sesko.fi](mailto:asiakaspalvelu@sesko.fi)).

Laadunhallinnan ISO 9001 ja ISO 9000 sekä ympäristöasioiden hallinnan ISO 14001 on uudistettu. Niiden suomenkiset julkaistaan marraskuussa.

Uudistetut standardit esitellään 1.12.2015. Lisätietoja ja ilmoittautumiset SFS:n tapahtumakalenterin kautta. Tervetuloa!

**Julkaisujen suojaus**

Standardit, SFS-käsikirjat ja muut vastaavat julkaisut ovat tekijänoikeuslain suojaamia teoksia. Kun käyttäjä hankkii tällaisen julkaisun, hän saa tietyt käyttöoikeudet siihen. PDF-tiedostona tilatun ja sähköpostitse toimitetun SFS-standardin tai vastaavan SFS-julkaisun saa tallentaa kolmelle työasemalle ja siitä saa ottaa kolme tulostetta. PDF-tiedostona toimitettavat SFS-käsikirjat sekä IEC:n ja ISO:n julkaisut saa tallentaa yhdelle työasemalle ja niistä saa ottaa yhden tulosteen.

- SFS:n julkaisut ryhmittäin
  - Uutuudet SFS
  - Kumotut SFS-standardit
  - SFS-käsikirjat
- ISO:n julkaisut ryhmittäin
  - Uutuudet ISO
  - Kumotut ISO-standardit
- CENin julkaisut ryhmittäin
  - Uutuudet CEN
- Ulkomaiset julkaisut
  - Tietopalvelu
- Tilauslomake
- Ohjeet
  - Lyhenteet
  - Tekijänoikeus
  - Tietoa sivustosta
  - Palaute

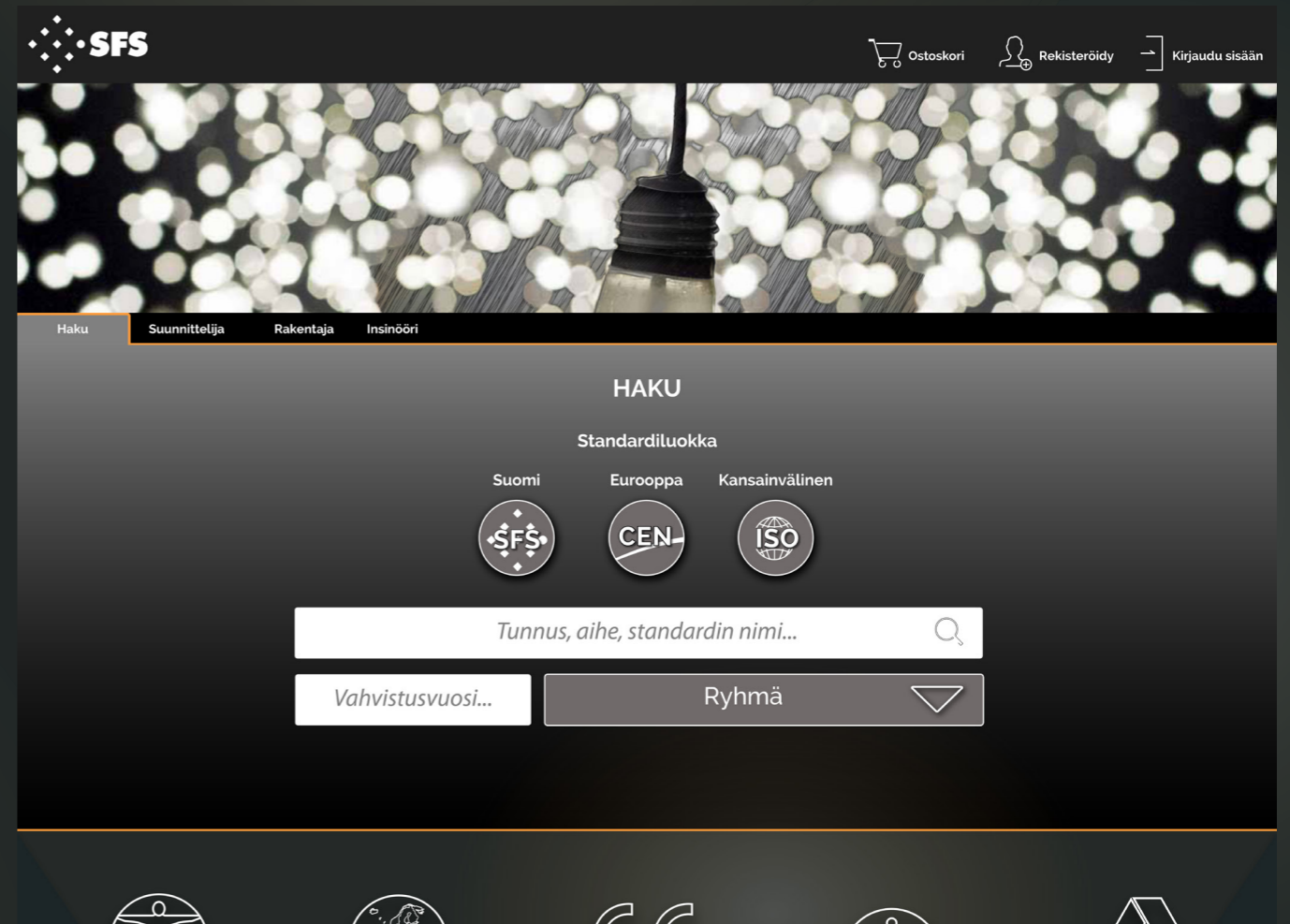

**SFS**

Ostoskori Rekisteröidy Kirjautu sisään

Haku Suunnittelija Rakentaja Insinööri

**HAKU**

Standardiluokka

Suomi Eurooppa Kansainvälinen

**SFS** **CEN** **ISO**

Tunnus, aihe, standardin nimi...

Vahvistusvuosi... Ryhmä