

LAD - LIIKKUVAN ARJEN DESIGN: INNOVAATIOPROJEKTI

LOTTA BLOMQVIST, MAIJU MALK, MIKKO HYRKKÄNEN & HEIDI NALLI

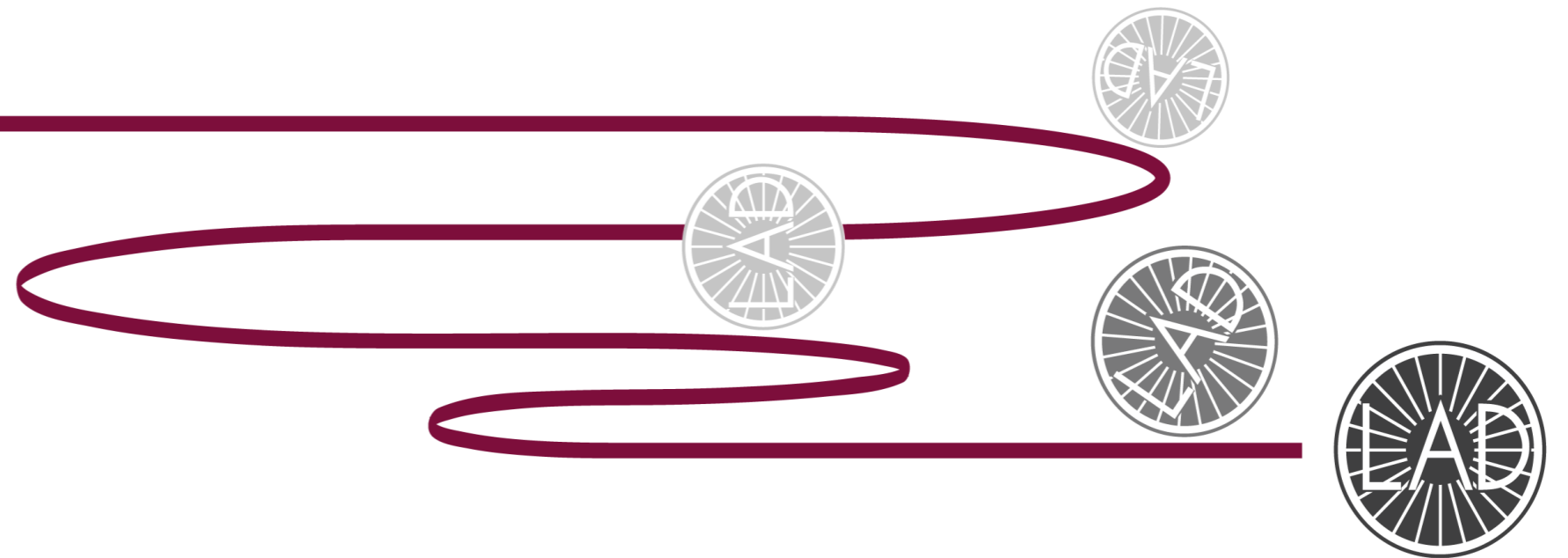

Liikkuvan Arjen Design



Liikkuvan Arjen Design

MARJA-VANTAA: Lähtötilanne

- Marja-Vantaa on uusi kaupunginosa, jonka suunnittelussa on kiinnitetty erityistä huomiota joukkoliikenteen, polkupyöräilyn ja jalankulun kehittämiseen.

- Tavoitteena on lisätä polkupyöräilyä liikennemuotona Marja-Vantaalla.

- Konseptimme suunnittelun lähtökohtana on ollut polkupyöräilyn näkyvyyden lisääminen katukuvassa sekä polkupyöräilyn seuraamisen tehostaminen.

--> POLKUPYÖRÄILYN LISÄÄMISEN KEINOT

- Tässä projektissa keskitymme juuri Marja-Vantaalle, mutta tulevaisuudessa konsepti on kopioitavissa myös muille sekä täysin uusille, että vanhoille asuinalueille.



Liikkuvan Arjen Design

NYKYTILANTEEN RATKAISUJA POLKUPYÖRÄILYN NÄKYVYYDESTÄ KATUKUVASSA.



1. http://www.hs.fi/kuvat/iso_webkuva/horizontal/1135222399366.jpeg 2. <http://keskenalainen.files.wordpress.com/2011/08/unioninkatu.jpg> 3. http://s.keski.vart.fi/news/images/uploads/4882347_540x405.jpg
4. http://yle.fi/ecepic/archive/00123/py_r_tie_Helsingiss_123163b.jpg 5. http://www.vastavalo.fi/albums/userpics/10184/yksi_j_ljel_c_75usm.JPG 6. http://farm4.static.flickr.com/3022/3253658920_f87a143522.jpg



Liikkuvan Arjen Design

SYKLERI

- Sykleri on polkupyöräilijöille suunniteltu informaatioportti, joka symboloi polkupyöräily-ystävällistä kaupunginosaa.

- Sykleri koostuu:

1. Informaatioportista, joka antaa ajoinformaatiota sekä pyöräilijöille itselleen, että polkupyöräilyliikenteen seurannasta suuremmassa mittakaavassa kiinnostuneille tahoille.

2. Tiedonkeruu-sirunlukijasta, joka seuraa polkupyöräilyä pyöriin asennetun sirun avulla.

3. Internet-portaalista, johon kerätty tieto tallentuu asukkaiden saataville.

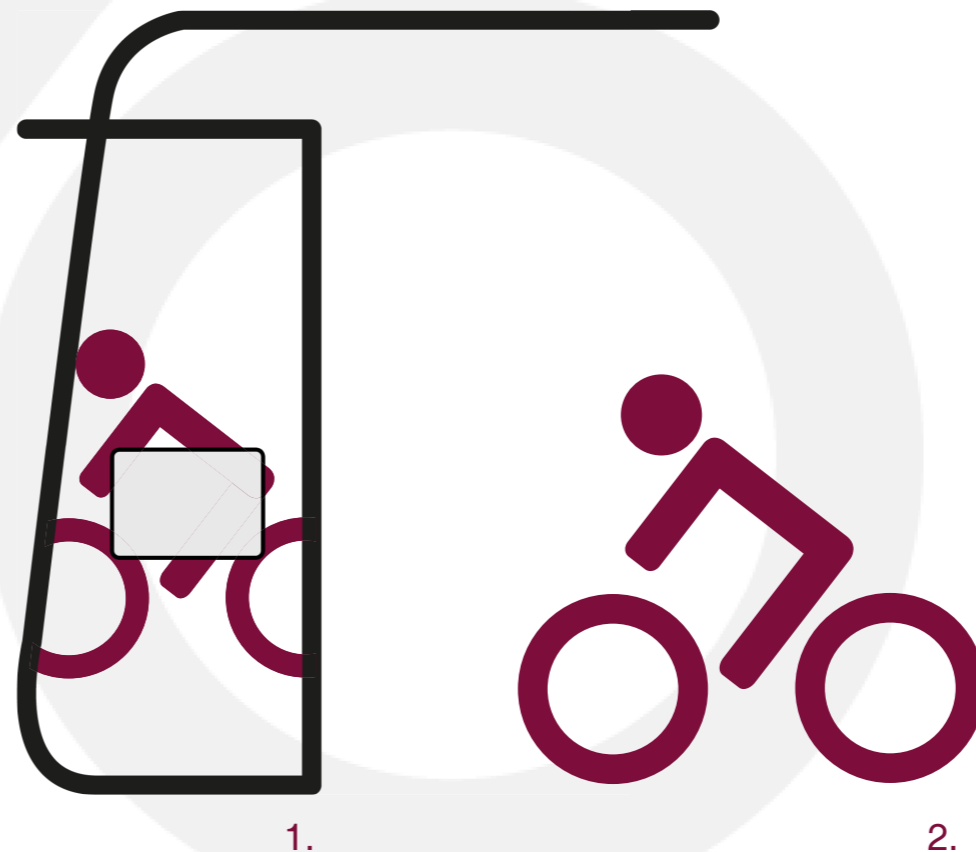

1.

2.

3.



Liikkuvan Arjen Design

INFORMAATIOPORTTI: Muotoilu

- Portin suunnittelussa on huomioitu sen sointuvuus nykyiseen katukuvaan.
- Muotoilussa on sekoitus perinteistä kaupunkikalustetta sekä urbaania nuorekasta muotokieltä.
- Portin väri yhdistää kaikki polkupyöräilyn opastukseen liittyvät merkit Syklerin lisäksi:
 - polkupyöräkaistojen maalaus
 - polkupyöräilyopasteet
 - pyöräilykarttataulut
 - kaupunkipyörät
 - polkupyörätelineet jne.

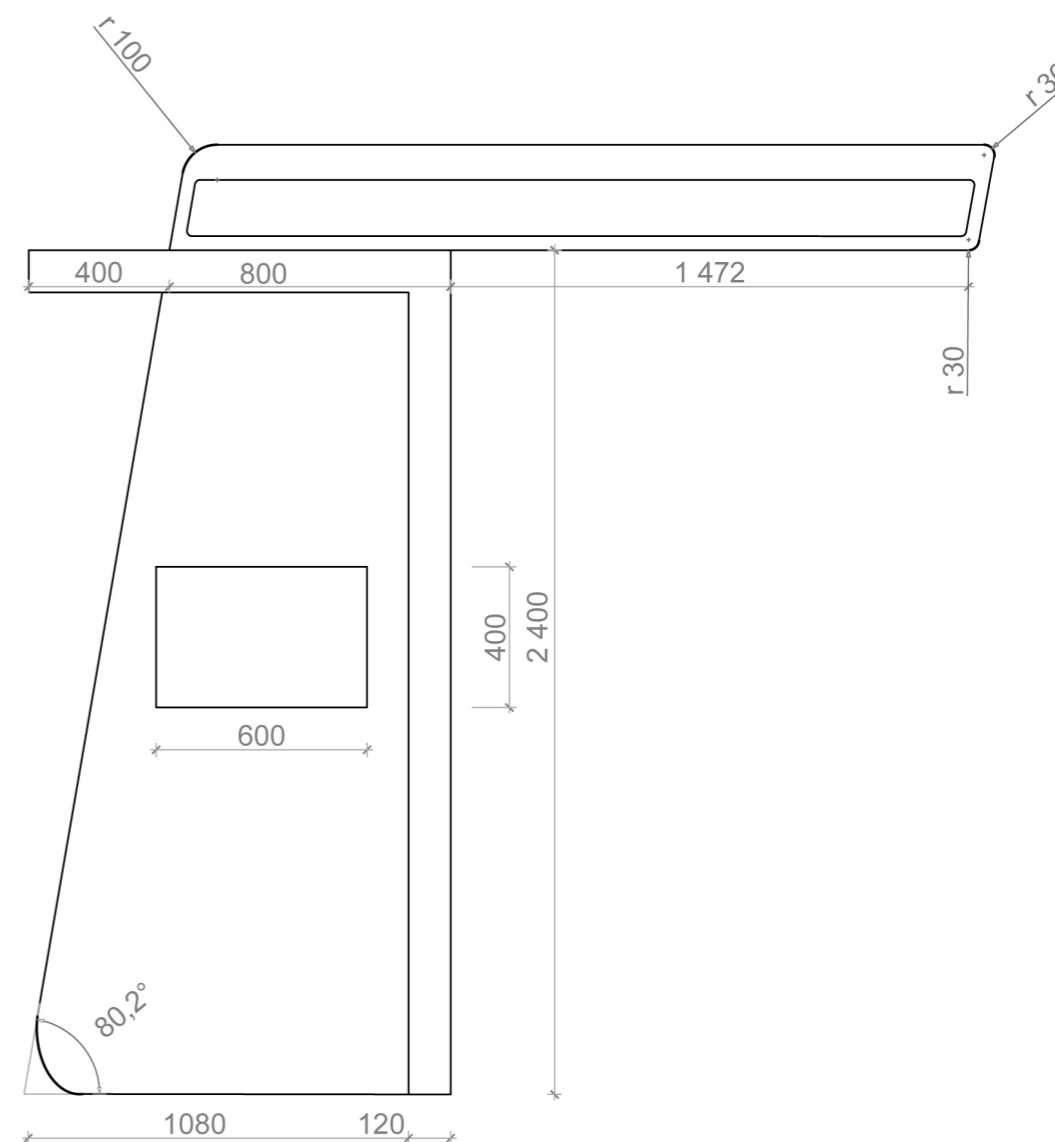
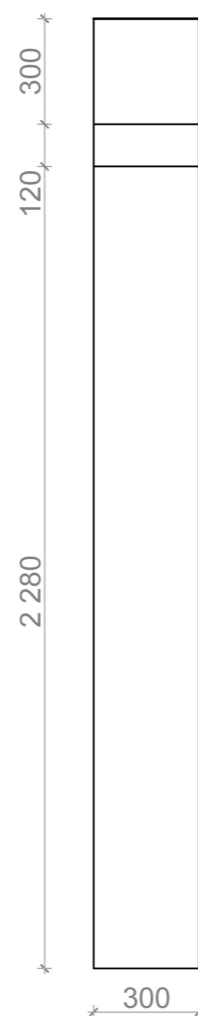



Liikkuvan Arjen Design

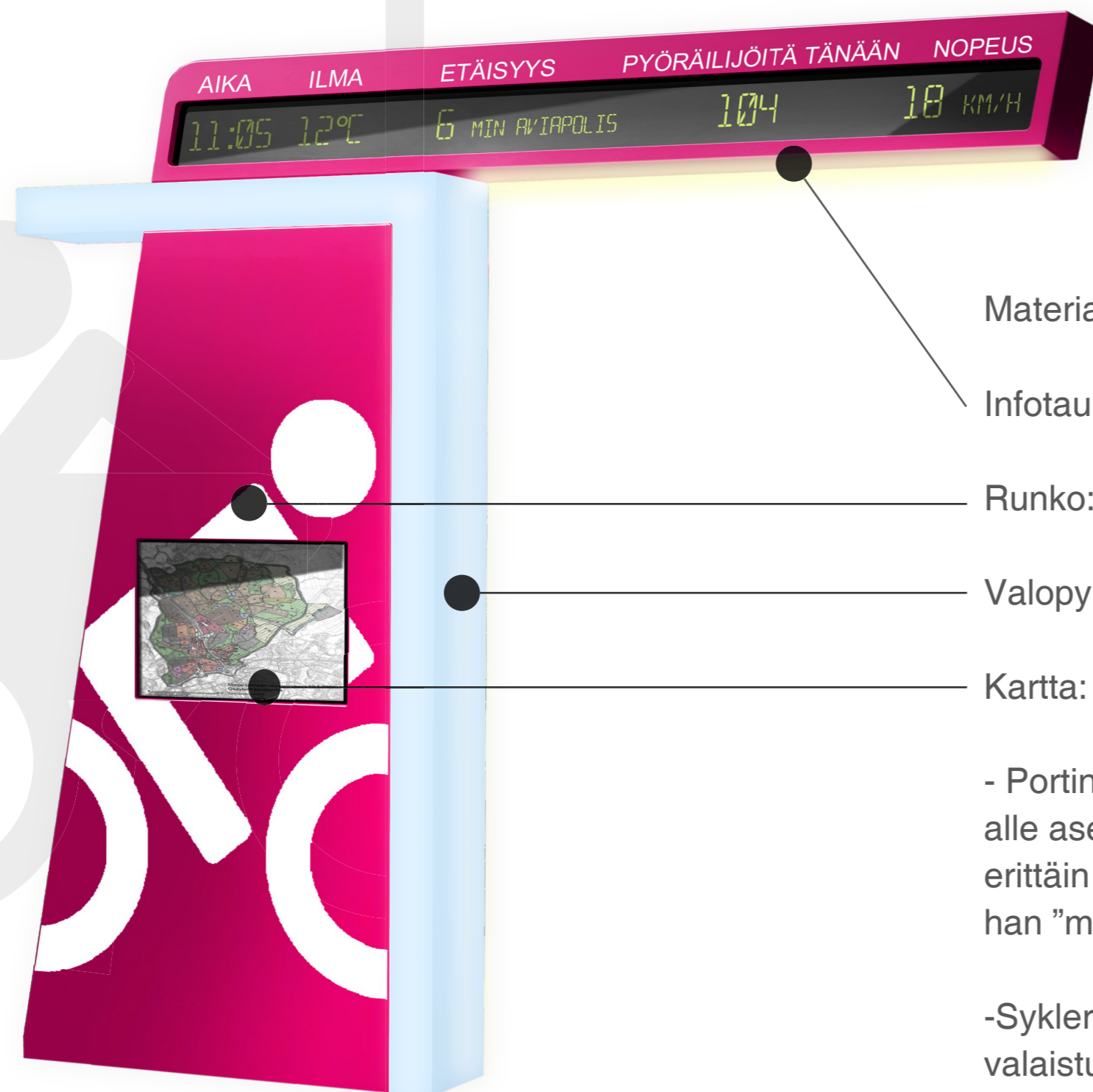

Materiaalit:

Infotaulu: Led-näyttö, päällä iskunkestävä muovipinta

Runko: Kuumasinkitty jauhemaalattu teräslevy

Valopylväs: Iskunkestävä opaaliakryyllilevy

Kartta: lasipinta

- Portin ympäristö valaistaan valopylväällä ja kaaren alle asennetuilla loisteputkilla. Kaaren alla on myös erittäin kapeakeilainen valo, joka luo leikkisästi maahan "maaliviivan".

-Syklerin valaistus ei saa poiketa ympäristön yleisestä valaistustasosta.



Liikkuvan Arjen Design

INTERAKTIIVINEN VALOPYLVÄS

- Valo kirkastuu päivän aikana riippuen polkupyöräilijöiden lukumäärästä.
- Valon muutos visualisoi polkupyöräilijöiden määrää ja kannustaa pyöräilyyn.



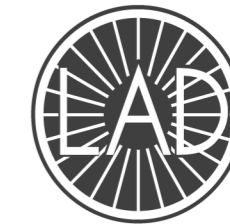

Liikkuvan Arjen Design

INFORMAATIOPORTTI: Sisältö

- Kertoo ajoinformaatiota ohi ajavalle polkupyöräilijälle:

- Kellon aika
- Lämpötila
- Etäisyys minuutteina Marja-Vantaan ja sen lähialueiden eri kohteisiin (Esim. Aviapolis, lentokenttä, juna-asema, Colosseum)
- Ohi ajaneiden polkupyöräilijöiden lukumäärä / päivä
- Polkupyöräilijän ajonopeus / ajotutka
- Marja-Vantaan polkupyöräilykartta



TIEDONKERUU-SIRU

- Marja-vantaalaisilla on mahdollisuus siruttaa pyöränsä haluttaessa, jolloin he pääsevät seuraamaan omaa pyöräilyään.
- Yksityisyyden suojaamiseksi henkilökohtaiset ajotiedot ovat haluttaessa vain yksilön omassa käytössä.

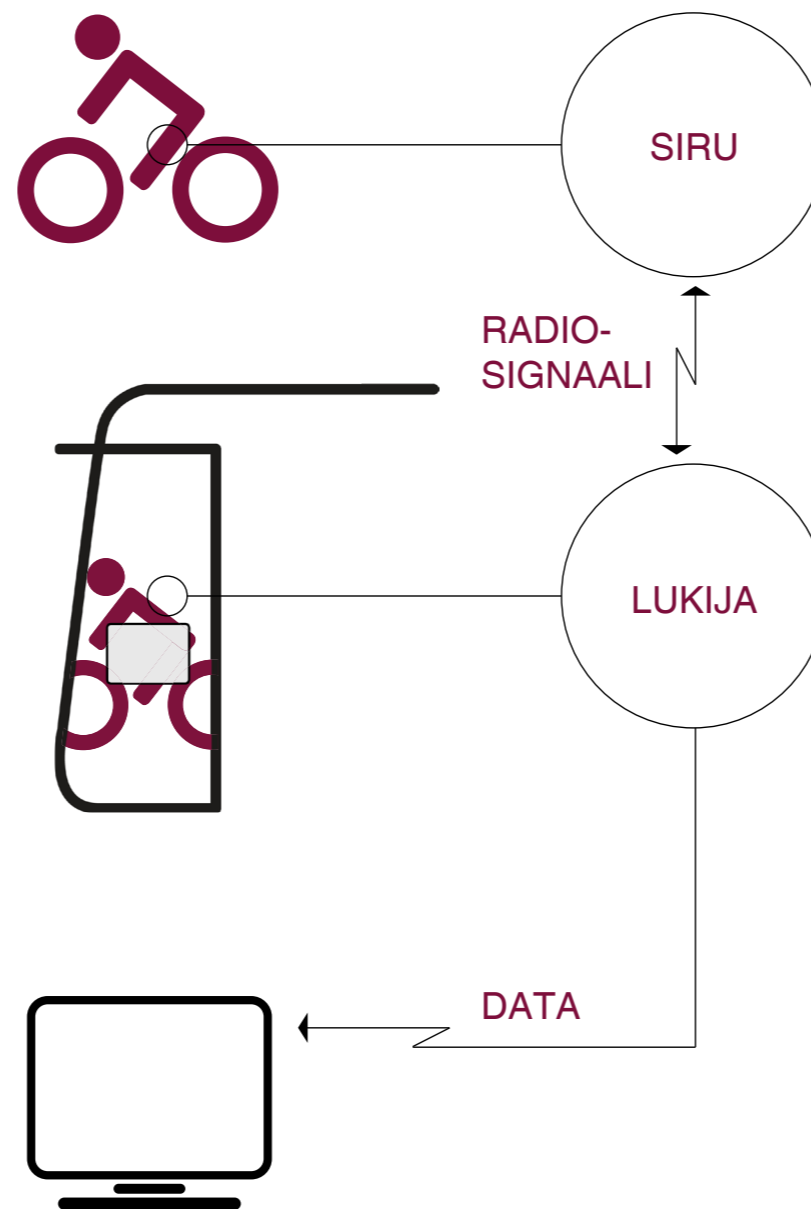

Polkupyörän keskiputken sisään on upotettu siru kaikille halukkaille marja-vantaalaisille.

Polkupyörä lähestyy informaatioporttia, johon on sijoitettu RFID-lukija. Lukija tunnistaa sirun jopa 5 metrin päästä radiosignaalin avulla. Lukija lähettää tietoa sirusta eteenpäin tietokoneelle.

Tieto sirusta tallentuu tietojärjestelmään, jossa marja-vantaalaiset voivat käydä seuraamassa sekä omia, että koko Marja-Vantaan asukkaiden pyöräilytottumuksia.



Liikkuvan Arjen Design



Liikkuvan Arjen Design

SIRU-LUKIJOIDEN SIJOITTUMINEN MARJA-VANTAAN KARTALLA

- Sykleri tulee sijoittaa siten, että se ei aiheuta näköesteitä pyöräväylille (esim. kuolleet kulmat, alikulkusillat).
- Infoportin tulee olla pyöräväylän ulko-reunasta katsottuna sopivalla etäisyydellä.
- Syklerin kohdalla pyöräilijän huomion tulee olla muilta ärsykeiltä vapaa (esim. risteysalueet, muu liikenneinformaatio).



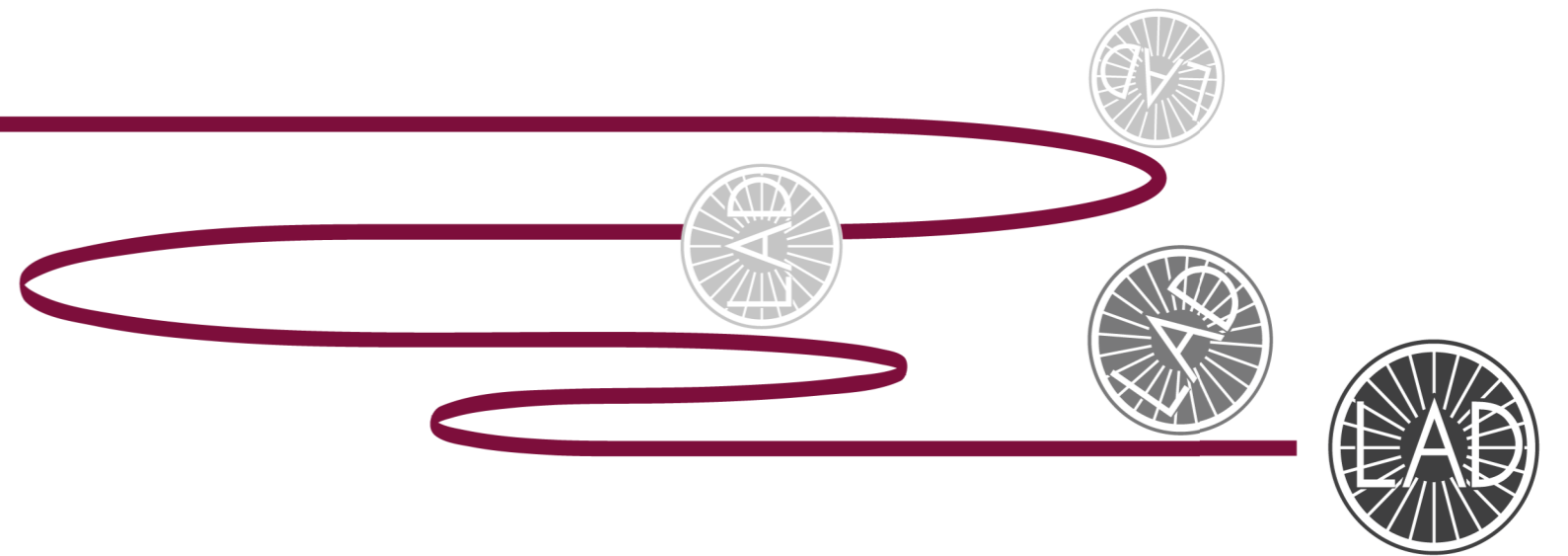

Liikkuvan Arjen Design

INTERNETPORTAALI: Tietoa tallentava sivusto

- Portaalin tavoitteena on saada asukkaat tietoisiksi pyöräilyn hyödyistä ja merkityksestä omaan terveyteen ja ympäristöön sekä lisätä heidän yleistä tietämystään polkupyöräilystä (liikennesäännöt, huolto-ohjeet jne.) Se on myös asukkaiden välinen kanava, joka yhdistää heitä polkupyöräilijöinä.

- Internetportaali koostuu kolmesta kokonaisuudesta:

- **Yleinen:** Foorumi Marja-Vantaan pyöräilyyn liittyvään tiedottamiseen, viestintään ja opastukseen.
- **Yhteinen :** Koko Marja-Vantaan pyöräilytottumuksia tilastoiva osio.
- **Yksityinen:** Kirjautuminen omalla tunnuksella: kannustavaa tietoa omasta pyöräilystä sirutettujen polkupyörien omistajille.

The screenshot shows the Marja-Vantaan alueen pyöräilyportaali website. At the top, there is a navigation bar with language options: Etusivu | På svenska | In English | русский | Muut kielet | Selkkokielet. Below this is a header with a bicycle icon and the text 'SYKLERI'. The main content area is divided into three colored boxes: 'Yleinen' (grey), 'Yhteinen' (blue), and 'Yksityinen' (pink). The 'Yleinen' box lists 'Tapahtumat', 'Myynti ja vaihto', 'Marja-foorumi', 'Pyöräilyopastus', and 'Pyöräreitit'. The 'Yhteinen' box lists 'Tavoitteet', 'Pyöräilijätilastot', 'Pyörälaskuri', and 'Matkalaskuri'. The 'Yksityinen' box has a 'Kirjaudu sisään' button and input fields for 'Käyttäjätunnus' and 'Salasana'. Below the header, there is a date and time indicator: 'Perjantai 7.10.2011 | klo 15:32' and the page title 'MARJA-VANTAA ALUEEN PYÖRÄILYPORTAALI'. The main content area is divided into three columns. The left column is titled 'Yksityinen' and lists 'Päiväri', 'Omat tilastot', 'Tavoitteet', and 'Muistiinpanot'. The middle column is titled 'TERVETULOA' and features a user profile for 'MATTI MEIKÄLÄINEN' with a 'Kirjaudu ulos' button. Below the profile, there is a map of the Marja-Vantaan area and a list of statistics: 'Ajokilometrit tänään 12,6 km', 'Keskinopeus 16 km/h', and a list of links: '> Reitin tarkemmat tiedot', '> Kulutuslaskuri', '> Viikkotavoite', and '> Kuukausitavoite'. The right column is titled 'TAPAHTUMAT' and lists 'Polkupyörien kevät huolto Colosseum 15.4.2015 klo 13.' and 'Lasten liikennekouluun ilmoittautumiset alkaneet'. Below the events, there is a 'LISÄÄ TAPAHTUMIA' link and a banner for 'TAIDE ELÄMÄ FILOSOFIA' with dates 'Ke 10.10., 9.11., 7.12. klo 18-20' and a location 'WDC-tie, Asematie 3, Tikkurila'. At the bottom of the page, there is a footer with the Vantaa logo and contact information: 'Vantaa kaupunki | Puhelinvaihe 09 83911 | Tekstiversio | Sivukartta | Yhteystiedot | Palaute | Tietoa sivustosta'.



NOPEUS PYÖRÄILIJÖITÄ TÄNÄÄN ETÄISYYS ILMA AIKA

18	104	6	12°C	11:05
km/h		MIN		
		AVIAPOLIS		



LOTTA BLOMQVIST (lotta.blomqvist@metropolia.fi)

MAIJU MALK (maiju.malk@metropolia.fi)

MIKKO HYRKKÄNEN (mikko.hyrkkanen@metropolia.fi)

HEIDI NALLI (heidi.nalli@metropolia.fi)

OHJAAJAT: Pasi Pänkäläinen & Juha Ainoa



Liikkuvan Arjen Design



Euroopan unioni
Euroopan aluekehitysrahasto



Nordenmaan liitto
Nylands förbund

Vipuvoimaa
EU:lta
2007-2013